

RUS

Приложение

ХОЛОДИЛЬНИКИ-МОРОЗИЛЬНИКИ

UKR

Додаток

ХОЛОДИЛЬНИКИ-МОРОЗИЛЬНИКИ

KAZ

Қосымша

ТОҢАЗЫТҚЫШТАР-МҰЗДАТҚЫШТАР

AZE

Əlavə

SOYUDUCULAR-DONDURUCULAR

RON

Anexa

FRIGIDERE-CONGELATOARE

UZB

Ilova

SOVUTGICHLAR-MUZLATGICHLAR

TGK

Замимаи

ЯҲДОНҲО-САРМОДОНҲО

KYR

Тиркеме

МУЗДАТКЫЧТАР-ТОНДУРГУЧТАР**XM-4708-XXX****XM-4709-XXX****XM-4710-XXX****XM-4712-XXX****XM-4721-XXX****XM-4723-XXX****XM-4724-XXX****XM-4725-XXX****XM-4726-XXX****1 ОПИСАНИЕ ХОЛОДИЛЬНИКА**

1.1 Холодильник в соответствии с рисунком 1 предназначен для замораживания и длительного хранения замороженных продуктов, приготовления пищевого льда в морозильном отделении (далее – МО); для охлаждения и кратковременного хранения пищевых продуктов, напитков, овощей и фруктов в отделении для хранения свежих пищевых продуктов (далее – ХО).

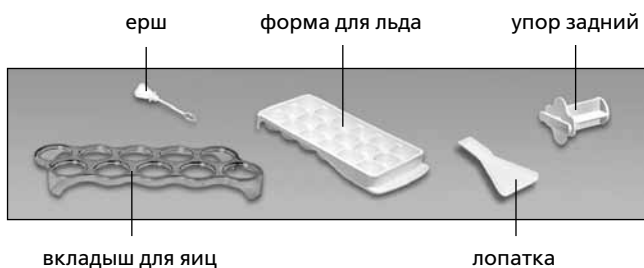

- I – морозильное отделение (МО):
 «а» – зона замораживания и хранения;
 «б» – зона хранения;
 II – отделение для хранения свежих пищевых продуктов (ХО)
 III – отделение свежести (отсутствует в некоторых исполнениях)

Рисунок 1 – Холодильник и комплектующие изделия

RUS

В ХО (некоторых исполнениях модели холодильника) имеется отделение свежести в соответствии с рисунком 1. Температура в отделении свежести ниже, чем в ХО приблизительно на 2 °С, что позволяет увеличить срок хранения свежих мясных и рыбных продуктов. Не рекомендуется хранить в отделении овощи, салат и другие продукты, восприимчивые к низким температурам.

1.2 Эксплуатировать холодильник необходимо при температуре окружающей среды от плюс 16 °С до плюс 38 °С.

1.3 Общее пространство, необходимое для эксплуатации холодильника, определяется размерами, указанными на рисунке 2. Для беспрепятственного извлечения комплектующих из холодильника необходимо открывать двери отделений на угол не менее 90°.



Рисунок 2 – Холодильник (вид сверху)



Рисунок 3 – Ручка терморегулятора

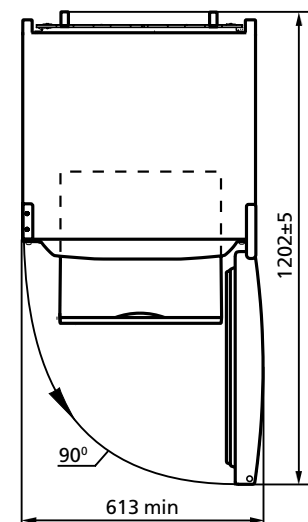
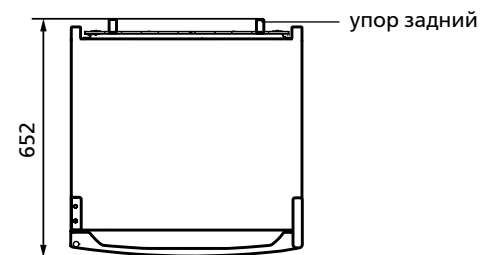

Рисунок 4 – Корзина

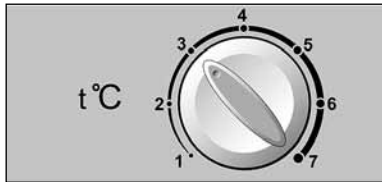

Рисунок 5 – Отделение свежести

1.4 Органом регулировки температуры в холодильнике в соответствии с рисунком 3 является **ручка терморегулятора** (далее – ручка), которая расположена на маске над ХО. Ручка поворачивается по часовой стрелке и против нее и устанавливается меткой на выбранное деление. Деление "1" соответствует наиболее высокой температуре (наименьшее охлаждение) в отделении, деление "7" – наиболее низкой (наибольшее охлаждение).

1.5 Корзины МО имеют ручку на передней панели для удобства при загрузке и выгрузке продуктов, а также ручки на боковых поверхностях (кроме нижней корзины) для перемещения вне холодильника в соответствии с рисунком 4.

1.6 При загрузке продуктов в отделение свежести следует выдвинуть на себя поддон – приоткроется панель передняя в соответствии с рисунком 5. После заполнения отделения свежести задвинуть поддон в обратном направлении – панель передняя закроется.

2 ЭКСПЛУАТАЦИЯ ХОЛОДИЛЬНИКА

2.1 ВКЛЮЧЕНИЕ ХОЛОДИЛЬНИКА

2.1.1 Для включения холодильника следует подключить его к электрической сети, вставив вилку шнура питания в розетку.

Открыть дверь ХО. При первом включении рекомендуется установить ручку на деление «3» в соответствии с рисунком 3. Закрывать дверь ХО.

При необходимости произвести регулировку температуры с помощью ручки. Если после регулировки или изменений условий эксплуатации компрессор начал работать непрерывно, необходимо плавно повернуть ручку в сторону уменьшения цифровых делений до щелчка терморегулятора. После регулировки температура в ХО поддерживается автоматически.

2.2 ВЫКЛЮЧЕНИЕ ХОЛОДИЛЬНИКА

2.2.1 Для выключения холодильника следует вынуть вилку шнура питания из розетки.

2.3 СИСТЕМА АВТОМАТИЧЕСКОГО ОТТАИВАНИЯ ХО

2.3.1 В ХО используется автоматическая система оттаивания. Иней, появляющийся на задней стенке ХО, тает в цикле оттаивания при отключении компрессора и превращается в капли воды. Капли талой воды стекают в лоток, через отверстие в нем по трубке попадают в сосуд на компрессоре в соответствии с рисунком 6 и испаряются. В отверстие лотка установлен ерш, предназначенный для устранения засорения системы слива.

2.3.2 Необходимо регулярно следить за чистотой лотка (не реже 1 раза в 3 месяца). Наличие воды в лотке указывает на засорение системы слива.

Для устранения засорения следует:

- прочистить ершом отверстие в лотке, чтобы вода без препятствий стекала в сосуд;

- вымыть ерш и установить в соответствии с рисунком 6.

В холодильнике с отделением свежести для устранения засорения системы слива предварительно следует достать детали отделения свежести в соответствии с рисунком 5:

- выдвинуть на себя поддон, приподнять вверх и достать его из ХО;

- приподнять задний край полки-стекло, выдвинуть ее на себя вместе с панелью передней и вынуть из ХО.

ЗАПРЕЩАЕТСЯ эксплуатировать холодильник с засоренной системой слива.

2.4 РАЗМОРАЖИВАНИЕ И УБОРКА МО

2.4.1 При размораживании МО следует:

- удалять талую воду, установив в соответствии с рисунком 7 лопатку и любую емкость объемом не менее 2 л;

- собирать талую воду, если она вытекает из отделения вне лопатки, легковпитывающим влагу материалом;

- вымыть отделение и вытереть насухо.

ЗАПРЕЩАЕТСЯ размораживать МО без использования лопатки.

ВНИМАНИЕ! Не допускайте вытекания талой воды из МО при размораживании и уборке.

ВНИМАНИЕ! Вода, появившаяся на дне ХО или попавшая в место прилегания поперечины к шкафу внутреннему ХО, планки передней к шкафу внутреннему МО в соответствии с рисунками 6, 7 может вызвать коррозию наружного шкафа холодильника и элементов холодильного агрегата, нарушить теплоизоляцию, привести к образованию трещин шкафа внутреннего и выходу из строя шкафа холодильника.



Рисунок 6 – Схема слива талой воды из ХО



Рисунок 7 – Сбор талой воды из МО

1 ОПИС ХОЛОДИЛЬНИКА

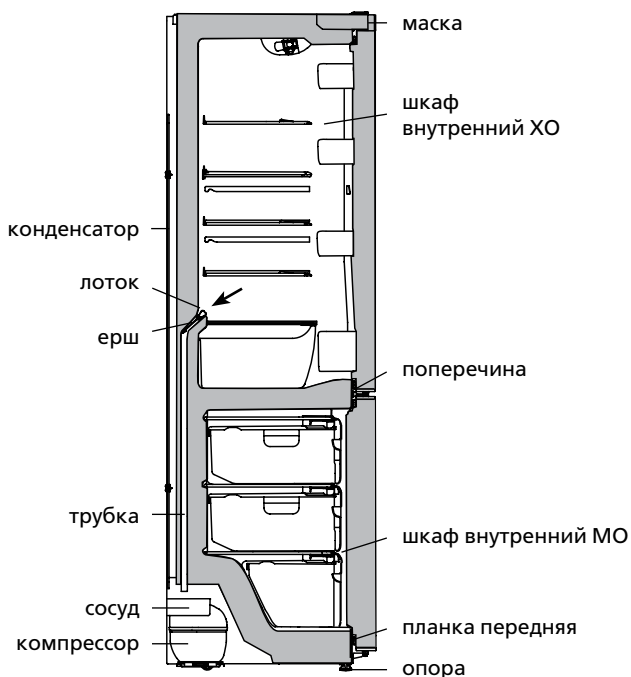
1.1 Холодильник відповідно з рисунком 1 призначений для заморожування і тривалого зберігання заморожених продуктів, приготування харчового льоду в морозильному відділенні (далі – МВ), для охолодження та короточасного зберігання харчових продуктів, напоїв, овочів і фруктів у відділенні для зберігання свіжих харчових продуктів (далі – ХВ).

У ХВ (деяких моделях холодильника) є відділення свіжості відповідно до рисунка 1. Температура у відділенні свіжості нижча, ніж в ХВ приблизно на 2°C, що дозволяє збільшити термін зберігання свіжих м'ясних та рибних продуктів. Не рекомендується зберігати у відділенні овочі, салат та інші продукти, сприйнятливі до низьких температур.

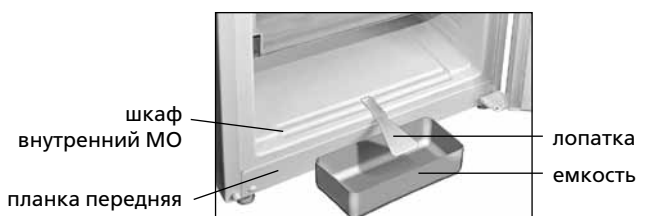
1.2 Експлуатувати холодильник необхідно при температурі навколишнього середовища від плюс 16 °С до плюс 38 °С.

1.3 Загальний простір, необхідний для експлуатації холодильника, визначається розмірами, зазначеними на рисунку 2. Для безперешкодного вилучення комплектуючих з холодильника необхідно відкривати двері відділень на кут не менше 90°.

1.4 Органом регулювання температури в холодильнику у

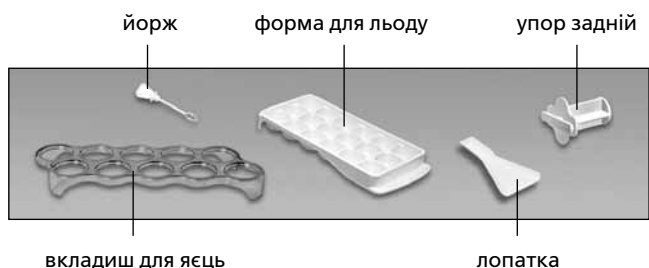

I – морозильне відділення (МВ):
 «а» – зона заморожування і зберігання,
 «б» – зона зберігання;
 II – відділення для зберігання свіжих харчових продуктів (ХВ)
 III – відділення свіжості (відсутнє в деяких виконаннях)

Рисунок 1 – Холодильник та комплектуючі вироби

відповідності з рисунком 3 є **ручка терморегулятора** (далі – ручка), яка розташована на масці над ХВ. Ручка повертається за годинниковою стрілкою і проти неї і встановлюється міткою на вибрану поділку. Поділка «1» відповідає найбільш високій температурі (найменше охолодження) у відділенні, поділка «7» – найбільш низькій (найбільше охолодження).



Рисунок 2 – Холодильник (вид зверху)



Рисунок 3 – Ручка терморегулятора

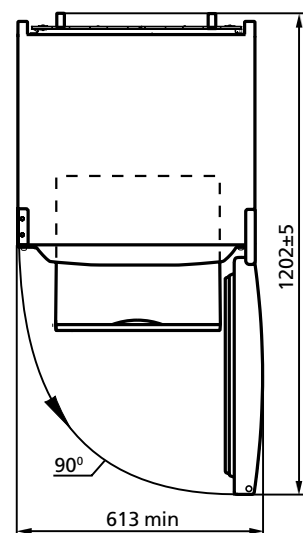
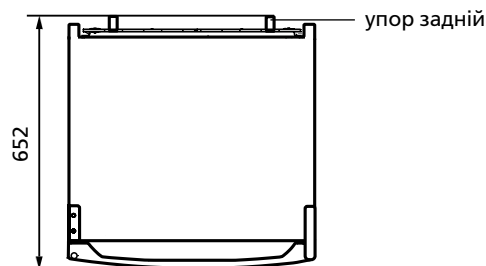

Рисунок 4 – Корзина

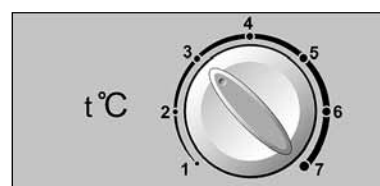

Рисунок 5 – Відділення свіжості

1.5 Корзини МВ мають ручку на передній панелі для зручності при завантаженні і вивантаженні продуктів, а також ручки на бічних поверхнях (крім нижньої корзини) для переміщення поза холодильником відповідно до рисунка 4.

1.6 При завантаженні продуктів в відділення свіжості слід висунути на себе піддон – прочинитися панель передня відповідно до рисунка 5. Після заповнення відділення свіжості засунути піддон у зворотному напрямку – панель передня закриється.

2 ЕКСПЛУАТАЦІЯ ХОЛОДИЛЬНИКА

2.1 ВМИКАННЯ ХОЛОДИЛЬНИКА

2.1.1 Для вмикання холодильника слід підключити його до електричної мережі, вставивши вилку шнура живлення в розетку.

Відкрити двері ХВ. При першому вмиканні рекомендується встановити ручку на поділку «3» у відповідності з рисунком 3. Закрити двері ХВ.

При необхідності провести регулювання температури за допомогою ручки. Якщо після регулювання або змін умов експлуатації компресор почав працювати безперервно, необхідно плавно повернути ручку в бік зменшення цифрових поділок до клацання терморегулятора. Після регулювання температура в ХВ підтримується автоматично.

2.2 ВИМИКАННЯ ХОЛОДИЛЬНИКА

2.2.1 Для вимикання холодильника слід вийняти вилку шнура живлення з розетки.



Рисунок 6 – Схема злива талої води з ХВ

2.3 СИСТЕМА АВТОМАТИЧНОГО ВІДТАВАННЯ ХВ

2.3.1 У ХВ використовується автоматична система відтавання. Іній, який з'являється на задній стінці ХВ, тане в циклі відтавання при відключенні компресора і перетворюється в краплі води. Краплі талої води стікають у лоток, через отвір в ньому по трубці потрапляють в посудину на компресорі відповідно до рисунка 6 і випаровуються. В отвір лотка встановлено йорж, призначений для усунення засмічення системи зливу.

2.3.2 Необхідно регулярно стежити за чистотою лотка (не рідше 1 разу на 3 місяці). Наявність води в лотку вказує на засмічення системи зливу.

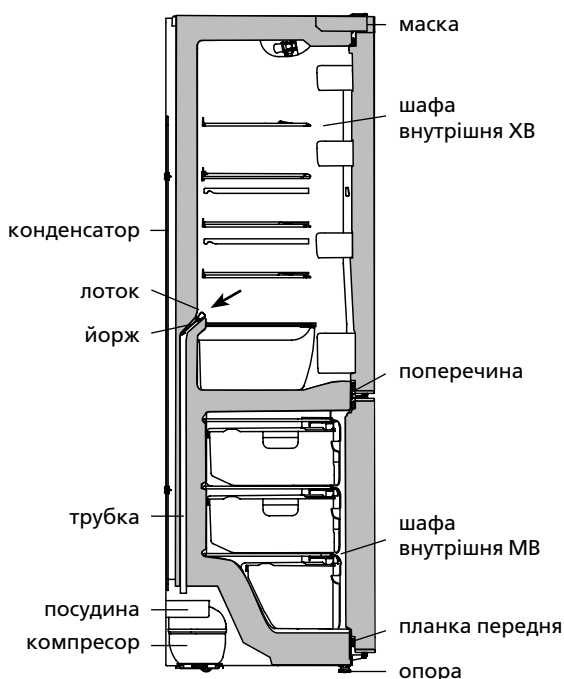
Для усунення засмічення слід:

- прочистити йоржем отвір в лотку, щоб вода без перешкод стікала в посудину;
- вимити йорж і встановити відповідно до рисунка 6.

У холодильнику з відділенням свіжості для усунення засмічення системи зливу попередньо слід дістати деталі відділення свіжості у відповідності з рисунком 5:

- висунути на себе піддон, підняти вгору і дістати його з ХВ;
- підняти задній край полиці-скло, висунути її на себе разом з панеллю передньою і вийняти із ХВ.

ЗАБОРОНЯЄТЬСЯ експлуатувати холодильник з засміченою системою зливу.

2.4 РОЗМОРОЖУВАННЯ І ПРИБИРАННЯ МВ

2.4.1 При розморожуванні МВ слід:

- видаляти талу воду, встановивши відповідно до рисунка 7 лопатку і будь-яку посудину об'ємом не менше 2 л;
- збирати талу воду, якщо вона витікає з відділення поза лопаткою, легковбираючим вологу матеріалом;
- вимити відділення і витерти насухо.

ЗАБОРОНЯЄТЬСЯ розморожувати МВ без використання лопатки.

УВАГА! Не допускайте витікання талої води з МВ при розморожуванні та прибиранні.

УВАГА! Вода, що з'явилася на дні ХВ або потрапила в місце прилягання поперечки до шафи внутрішньої ХВ, планки передньої до шафи внутрішньої МВ відповідно до рисунків 6, 7 може викликати корозію зовнішньої шафи холодильника і елементів холодильного агрегату, порушити теплоізоляцію, привести до утворення тріщин шафи внутрішньої і виходу з ладу шафи холодильника.



Рисунок 7 – Сбір талої води з МВ

**З ТЕХНІЧНИЙ ЛИСТ (МІКРОФІША)
ТА КОМПЛЕКТАЦІЯ**

3.1 Найменування технічних характеристик і комплектуючих виробів вказані в таблицях 1 і 2 відповідно. У гарантійній карті наведені дані найменування російською мовою і вказані значення параметрів і кількість комплектуючих.

3.2 Інформація в таблиці у відповідності з рисунком 8 дана у виробі російською мовою.

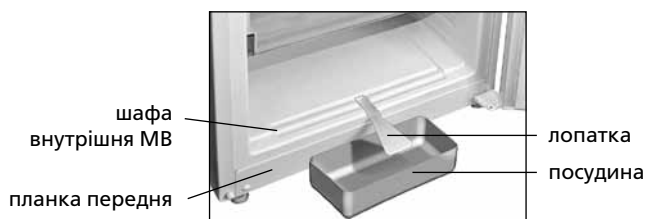
Таблиця 1 – Технічний лист

НАЙМЕНУВАННЯ		Значення
Товарний знак		Значення, які відповідають характеристикам, вказані в гарантійній карті
Модель		
Категорія холодильного приладу ¹		
Клас енергетичної ефективності ²		
Номинальне річне споживання енергії при температурі навколишнього середовища плюс 25 °С, кВт•годин/рік ³		
Номинальний корисний об'єм, дм ³	відділення для зберігання свіжих харчових продуктів	
	морозильного відділення	
Відділення без утворення інею (No Frost)		
Номинальний час підвищення температури харчових продуктів в морозильному відділенні від мінус 18 °С до мінус 9 °С, годин		
Номинальна заморозуюча здатність при температурі навколишнього середовища плюс 25 °С, кг/добу		
Кліматичний клас ⁴		
Корегований рівень звукової потужності, дБ, не більше		
Вбудований прилад		
Номинальний загальний об'єм бруто, дм ³		
Номинальний загальний об'єм бруто морозильного відділення, дм ³		
Номинальна корисна площа зберігання, дм ²		
Габаритні розміри, мм	висота	
	ширина	
	глибина	
Маса нетто, кг, не більше		
Температура зберігання заморожених харчових продуктів, °С, не вище		
Температура зберігання свіжих харчових продуктів, °С		
Середня температура зберігання свіжих харчових продуктів, °С, не вище		
Номинальна добова продуктивність по льодоутворенню, кг		
Вміст срібла, г		
Вміст золота, г		

¹ Категорія визначена відповідно до СТБ 2475-2016.
² Від А+++ (найбільш ефективний) до G (найменш ефективний).
³ Споживання електроенергії, засноване на результатах стандартного випробування, проведеного протягом 24 годин. Фактичне енергоспоживання буде залежати від того, як буде використовуватися холодильний прилад і де він встановлений.
⁴ Прилад призначений для використання при температурі навколишнього середовища від плюс 16 °С до плюс 38 °С.
 Примітка – Визначення значень параметрів проводиться в спеціально обладнаних лабораторіях за певними методиками.

Таблиця 2 – Комплектуючі

НАЙМЕНУВАННЯ	Кількість, шт.
Корзина (нижня)	Зазначено в гарантійній карті.
Корзина	
Посудина для овочів і фруктів ¹	
Полиця-скло (нижня) ²	
Полиця-скло ²	
Посудина ³	
Посудина (нижня) ⁴	
Вкладиш для яєць	
Форма для льоду	
Йорж	
Упор задній	
Лопатка	

¹ Не розраховані для зберігання масел і продуктів, що пройшли теплову обробку.
² Максимальне навантаження при рівномірному розподілі 20 кг.
³ Максимальне навантаження при рівномірному розподілі 2,5 кг.
⁴ Максимальне навантаження при рівномірному розподілі 5 кг.

ATLANT	Номинальний загальний об'єм бруто, дм ³ : Номинальний корисний об'єм, дм ³ : – відділення для зберігання свіжих харчових продуктів: – морозильного відділення: Номинальна заморозуюча здатність: Номинальна напруга: Номинальний струм: Холодоагент: R600a/Вспінювач: C-Pentane Маса холодоагенту: Зроблено в Республіці Білорусь ЗАТ «АТЛАНТ», пр. Перемошців, 61, м. Мінськ
Позначення моделі і виконання виробу	
Кліматичний клас виробу	
Нормативний документ	
Клас енергоефективності виробу	
Знаки відповідності	

Рисунок 8 – Табличка

1 ТОҢАЗЫТҚЫШТЫҢ СИПАТТАМАСЫ

1.1 Тоңазытқыш 1 сурет бойынша МБ-де азық-түлікті мұздатуға, мұздатылған азық-түлікті ұзақ сақтауға, тағамдық мұзды дайындауға; ТБ-де азық-түлікті, сусындарды, көкөніс пен жемісті салқындатуға және қысқа мерзім ішінде сақтауға арналады.

ТБ-да (тоңазытқыштың кейбір үлгілерінде) 1-суретке сәйкес балғындату бөлімі бар. Балғындату бөліміндегі температура ТБ-тағы температурадан шамамен 2°C-ге төмен, бұл балғын ет және балық өнімдерінің сақтау мерзімін ұлғайтуға мүмкіндік береді. Бөлімде көкөністерді, салатты және төмен температураларға шалдыққыш өнімдерді сақтамаған жөн.

1.2 Тоңазытқышты қоршаған орта температурасы + 16 °C – + 38 °C аралығында болғанда қолдану керек.

1.3 Тоңазытқышты қолдануға арналған жалпы кеңістік 2 суретте көрсетілген габарит өлшемдерімен белгіленеді. Жинақтаушы бөліктерді тоңазытқыштан кедергісіз шығару үшін бөлімдерінің есіктерін кем дегенде 90° бұрышқа ашу керек.

1.4 Тоңазытқыштағы температура реттегіші 3 сурет бойынша термореттегіштің тұтқасы болып келеді (бұдан әрі – тұтқа), ол ТБ үстендегі маскада орналасқан. Тұтқа сағаттың бағытымен және оған қарсы бағытпен бұралады да, таңдалған бөлікке орна-

тылады. «1» бөлігі бөлімдегі ең жоғары (ең аз салқындату), «7» бөлігі – ең төмен (ең көп салқындату) температураға сай келеді.

1.5 МБ себеттерінің алдыңғы панелінде азық-түлікті салғандағы және шығарғандағы ыңғайлық үшін тұтқасы, және де тоңазытқыштан басқа жерде тасымалдау үшін (төменгі себеттен басқа), жан-жағында да тұтқалары бар. Себеттің дизайны 4 суреттен өзгеше болуы мүмкін.

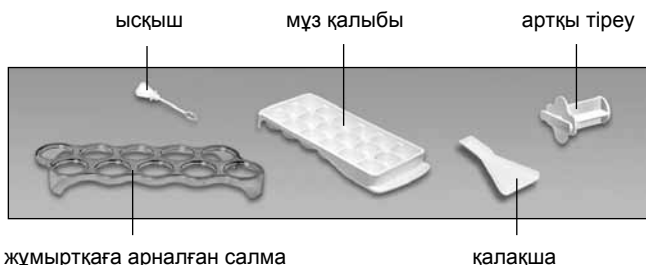

I – мұздататын бөлім (МБ):

«а» – мұздату және сақтау аймағы;

«б» – сақтау аймағы;

II – жаңадан салынған азық-түлікті сақтағы арналған бөлім (ТБ)

III – балғындық бөлімі (кейбір орындалуларда жоқ)

1 сурет – Тоңазытқыш пен жинақтаушы бұйымдар

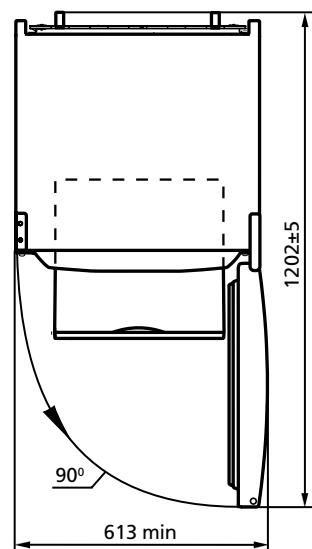
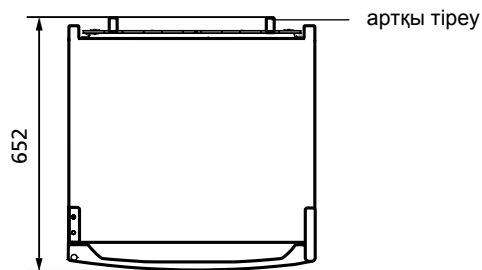

2 сурет – Тоңазытқыш (үстінен көрініс)

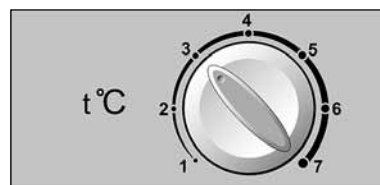

3 сурет – Термореттегіштің тұтқасы



4 сурет – Себет



5 сурет – Балғындық бөлімшесі

1.6 Өнімдерді бөлімге салғанда, түпқойманы өзіңізге қарай тартыңыз – 5 сурет бойынша алдыңғы панель ашылады. Балғындық бөлімін толтыруды аяқтаған соң, түпқойманы кері бағытта итеру керек – алдыңғы панель жабылады.

2 ТОҢАЗЫТҚЫШТЫ ҚОЛДАНУ

2.1 ТОҢАЗЫТҚЫШТЫ ҚОСУ

2.1.1 Тоңазытқышты қосу үшін, қуаттану сымының айырын электр ұяшығына орнатып, оны электр желісіне қосу керек.

ТБ есігін ашыңыз. Алғашқы рет қосқанда «3-кестеге сәйкес» тұтқаны «3» деген бөлікке орнату дұрыс болады. ТБ есігін жабыңыз.

Қажетті болса температураны тұтқамен реттеу керек. Егер реттегеннен немесе қолдану шарттарын өзгерткеннен кейін компрессор үздіксіз жұмыс істей бастаса, тұтқаны бірқалыпты қимылмен термореттегіштен сырт еткен дыбыс естілгенше цифрлік бөліктердің азаю жағына қарай бұрау керек. Реттегеннен кейін ТБ-де температура автоматты түрде сақталып тұрады.

2.2 ТОҢАЗЫТҚЫШТЫ СӨНДІРУ

2.2.1 Тоңазытқышты сөндіру үшін сымның айырын электр ұяшығынан суырып алыңыз.

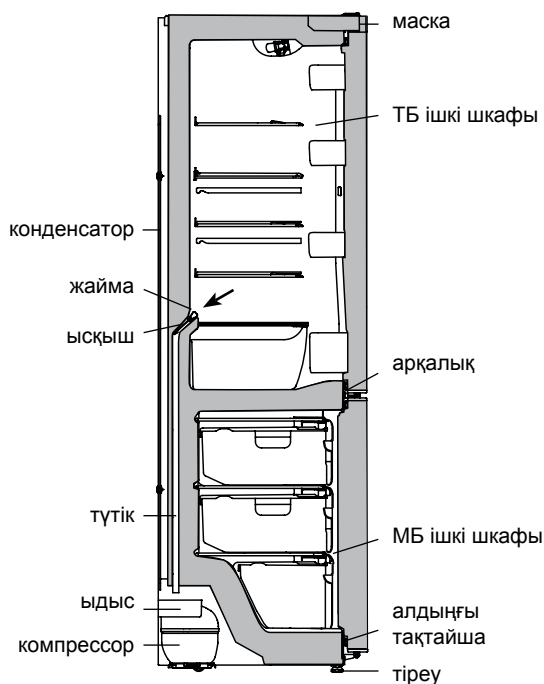

6 сурет – ТБ-нен еріген суды төгу сызбасы

2.3 ТБ АВТОМАТТЫ ЕРІТУ ЖҮЙЕСІ

2.3.1 ТБ-нде ерітудің автоматты жүйесі қолданылады. ТБ артқы қабырғасында пайда болатын қырау циклдық түрде жұмыс істеп тұрған компрессорды сөндіргеннен кейін еріп су тамшыларына айналады. Еріген судың тамшылары жаймаға саңылау арқылы ағып, 6 сурет бойынша компрессордағы ыдысқа түсіп, ұшып кетеді. Жайманың саңылауында еріген құйылыс жүйесінің бітеліп қалуына жол бермеу үшін ысқыш орнатылған.

2.3.2 Жайманың тазалығын жүйелі түрде қадағалап отыру керек (кем дегенде 3 айда 1 рет). Жаймада судың болуы ағызу жүйесінің бітеліп қалуын білдіреді.

Бітеліп қалуды жою үшін төмендегілерді жасау керек:

- су кедергісіз ыдысқа ақсын деп, жаймадағы саңылауды ысқышпен тазалаңыз;
- ысқышты жуып 6 суретке сәйкес орнатыңыз.

Балғындық бөлімі бар тоңазытқышта ағу жүйесінің бітелуін тазалау үшін, алдымен 5 сурет бойынша балғындық бөлімінің бөлшектерін шығарып алу керек:

– жайманы өзіңізге қарай тартып, жоғары көтеріп, ТБ-нен шығарып алу керек;

– әйнек-сөренің артқы жағын көтеріп, оны алдыңғы панелімен бірге өзіңе қарай тартып, ТБ-нен шығарып алыңыз.

Құйылыс жүйесі бітеліп қалған тоңазытқышты қолдануға **ТЫЙЫМ САЛЫНАДЫ**.

2.4 МБ МҰЗДАН ЕРІТІП АЛУ ЖӘНЕ ЖИЫСТЫРУ

2.4.1 МБ мұздан еріткен кезде:

– 7 сурет бойынша қалақша мен көлемі кем дегенде 2 л болған кез келген ыдысты орнатып, еріген суды жойып отыру керек;

– еріген су бөлімнен қалқашадан басқа жолмен шықса, оны ылғалды тез сіңіп алатын материалмен жинап алу керек;

– бөлімді жуып, құрғатып сүртіп алу керек.

МБ қалақшаны қолданбай тазалауға **ТЫЙЫМ САЛЫНАДЫ**.

НАЗАР АУДАРЫҢЫЗ! Еріткен және жиыстырған кезде, еріген судың қалақшадан басқа жерден аққанына жол бермеңіз.

НАЗАР АУДАРЫҢЫЗ! 6, 7 суреттер бойынша ТБ түбінде пайда болған немесе аралықтың ішкі ТБ шкафына, алдыңғы тақтайшаның МБ ішкі шкафына бекітілген жеріне түскен су тоңазытқыштың сыртқы шкафы мен тоңазытқыш агрегатының тоттануына, жылуды оқшалаудың бұзылуына, ішкі шкафта жарықтардың пайда болуына және тоңазытқыш шкафының істен шығуына әкеп соғуы мүмкін.

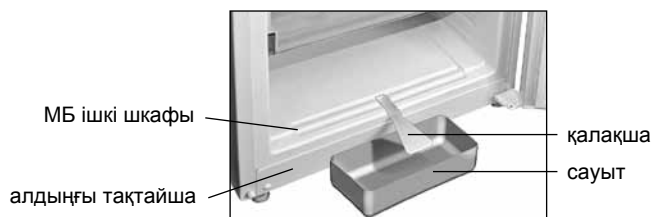

7 сурет – МБ-нен еріген суды жинау

3 ТЕХНИКАЛЫҚ ПАРАҚ (МИКРОФИША) ЖӘНЕ ЖАБДЫҚТАМА

3.1 Техникалық сипаттамалар мен жинақтаушы бұйымдардың атаулары тиісті түрде 1 және 2 кестелерде көрсетілген. Кепілдік картасында бұл атаулар орыс тілінде беріліп, параметрлер мағынасы мен жинақтаушы бөліктер саны көрсетілген.

3.2. 8 сурет бойынша кестеде берілген ақпарат бұйымда орыс тілінде беріледі.

1 Кесте – Техникалық парақ

АТАУЫ	Мәні	
Тауар белгісі	Сипаттамаларға сәйкес келетін мәндер кепілді картада көрсетілген	
Модель		
Тоңазыту құралының категориясы ¹		
Энергетикалық тиімділік тобы ²		
Қоршаған орта температурасы плюс 25 °С, кг/тәулік кезінде номиналды қатыру мүмкіндігі, кВт•сағ/жыл ³		
Номиналды пайдалы көлем, дм ³		жаңа азық-түлік өнімдерін сақтауға арналған бөлімшелер тоңазыту бөлімшесі
Қырау баспайтын бөлімше (No Frost)		
Мұздату бөлімшесінде азық-түлік өнімдерінің температурасы минус 18 °С-дан минус 9 °С-ға дейін, артудың номиналды уақыты, сағ		
Қоршаған орта температурасы плюс 25 °С кезінде номиналды қатыру қабілеті, кг/тәулік		
Климаттық топ ⁴		
Дыбыстық қуаттың түзетілген деңгейі, дБ, артық емес		
Кірістірілетін құрал		
Таза салмақтың номиналды жалпы көлемі, дм ³		
Тоңазыту бөлімшесінің таза салмағының номиналды жалпы көлемі, дм ³		
Сақтаудың номиналды пайдалы ауданы, дм ²		
Габариттік көлемдер, мм		биіктік ені тереңдік
Жалпы массасы, кг, ең көбі		
Қатырылған азық-түлікті сақтау температурасы, °С, ең көбі		
Жаңа азық-түлік өнімдерін сақтау температурасы, °С		
Жаңа азық-түлік өнімдерін сақтаудың орташа температурасы, °С, ең көбі		
Мұз басудың номиналды тәулік өнімділігі, кг		
Күмістің құрамы, г		
Алтынның құрамы, г		
¹ Категория СТБ 2475-2016 сәйкес анықталған. ² A+++ тен (ең тиімді) G-ге дейін (тиімділігі ең аз). ³ Электр қуатын тұтыну 24 сағат бойы өткізілетін стандартты сынақ нәтижелеріне негізделген. Нақты энергияны тұтыну мұздату құралы қалай қолданылатынына және оның қай жерде орнатылғанына байланысты. ⁴ Құрал қоршаған орта температурасы плюс 16 °С-дан плюс 38 °С-ға дейінгі аралықта пайдалануға арналған. Ескерту – Параметрлердің мәндері белгілі бір әдістемелер бойынша арнайы жабдықталған зертханаларда анықталады.		

2 Кесте – Жинақтаушы бөліктер

АТАУЫ	Саны, дана.
Себет (астыңғы)	Кепілдік картасында көрсетілген
Себет	
Көкөніс пен жеміске арналған ыдыс ¹	
Шыны сөре (астыңғы) ²	
Шыны сөре ²	
Сауыт ³	
Сауыт (астыңғы) ⁴	
Жұмыртқаларға арналған салма	
Мұз қалыбы	
Ысқыш	
Артқы тіреу	
Қалақша	
¹ Майлар мен жылумен өңделген өнімдерді сақтауға арналмайды. ² Біртіндеп үлестіргенде ең жоғары жүктелуі 20 кг. ³ Біртіндеп үлестіргенде ең жоғары жүктелуі 2,5 кг. ⁴ Біртіндеп үлестіргенде ең жоғары жүктелуі 5 кг.	

ATLANT	Номиналды жалпы брутто көлемі, дм ³ : Номиналды пайдалы көлемі, дм ³ : – жаңа салынған азық-түлікті сақтау бөлімінде: – мұздату бөлімінде: Номиналды мұздататын қабілеттілігі: Номиналды кернеу: Номиналды ток: Хладагент: R600a/Көпірткіш: C-Pentane Хладагенттің салмағы: Беларусь Республикасында жасалған "АТЛАНТ" ЖАҚ, Победителей даң., 61, Минск қ.
Үлгінің және бұйымды орындаудың белгілеуі	
Бұйымның климаттық классы	
Нормативтік құжат	
Бұйымның энергиялық тиімділік класы	
Сәйкестік белгілері	

8 сурет – Тақтайша

1 SOYUDUCUNUN TƏSVİRİ

1.1 Rəsim 1-ə uyğun olaraq soyuducu, onun dondurucu bölümündə (irəlidə – MO) ərzaqların dondurulması və dondurulduqdan sonra uzun zaman saxlanması üçün, buz hazırlanması üçün; soyuducu bölümü (irəlidə – XO), təzə ərzağın, içməli sular, tərəvəz və meyvələrin qısa müddət içində soyudulması və saxlanması üçün nəzərdə tutulmuşdur.

XO-da (soyuducu modelinin bezi icraatlarında) rəsim 1-ə uyğun olaraq tərəvətlik bölməsi mövcuddur. Tərəvətlik bölməsində temperatur XO-da olan temperaturdan təxminən 2 °C dərəcəyədək aşağıdır, bu da təzə ət və balıq məhsullarının saxlanma müddətini uzatmağa imkan verir. Bu bölmədə tərəvəz, salatlar və digər aşağı temperaturla həssas məhsullar saxlamaq tövsiyyə olunur.

1.2 Soyuducu ətraf mühitin temperaturu müsbət 16 °C ilə müsbət 38 °C arasında olduqda istifadə olunmalıdır.

1.3 Soyuducunun işlədilməsi üçün lazım olan sahə rəs. 2 də mm-lə göstərilən qabarit ölçüləri əsasında təyin edilir. Soyuducunun hissələrini maneəsiz çıxara bilmək üçün kamera qapılarının 90°-dən az olmayan bucaq altında açılması lazımdır.

1.4 Rəs. 3-ə əsasən soyuducunun temperaturunu tənzim orqanı, XO bölümünün maskəsində yerləşən tənzim dəsdəyidir (irəlidə dəstək deyəcəyik). Dəstək həm saat əqrəbi istiqamətində, həm

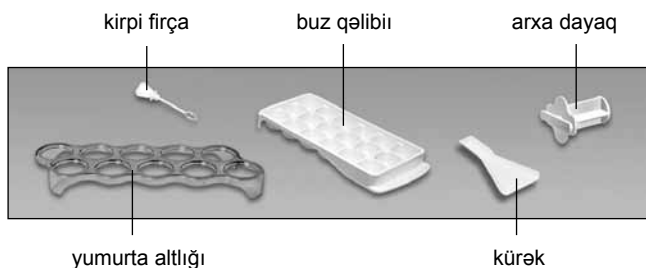
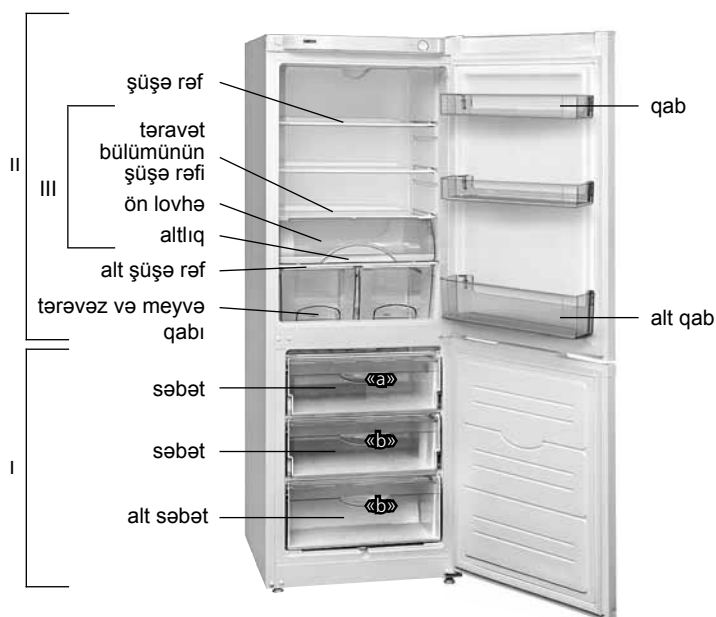

I – dondurucu bölümü (MO):
«a» – dondurulma və saxlama zonası;
«b» – saxlama zonası;
II – təzə ərzaq məhsulları saxlama bölümü (XO)
III – tərəvətlik bölümü (bezi istehsal variantlarında yoxdur)

Rəsim 1 – Soyuducu və tamamlayıcı hissələri

də əksinə döndərilə bilər və onun rəqəmli işarələri vardır. “1” rəqəmi ən böyük temperaturə (əz az soyutmaya), “7” rəqəmi ən kiçik temperaturə (ən böyük soyutmaya) uyğundur. Temperatur tənzimi üçün dəstəyin nömrələnmiş cizgisi ox uşarəsinin altına çəkilməlidir.

1.5 MO bölümünün səbətlərinin ön lövhələrindəki dəstəklər, həmçinin rəsim 4-ə uyğun olaraq, onların yan lövhələrində (alt səbət müstəsna olmaqla) dəstəklər, onları soyuducunun xaricində daşımaq üçündür.

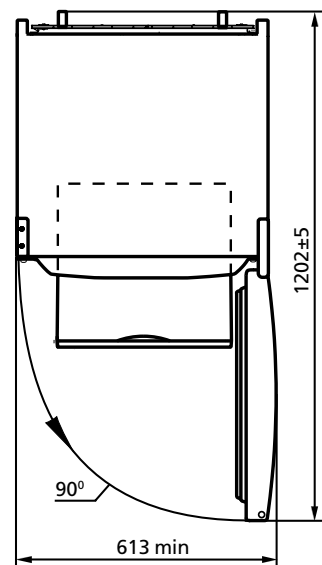
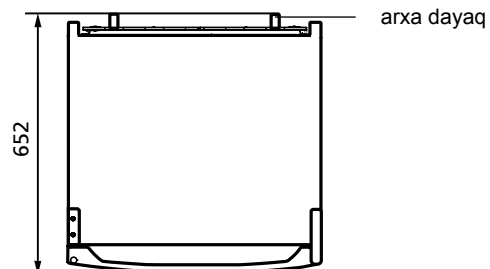

Rəsim 2 – Soyuducu (üstədən görünüşü)

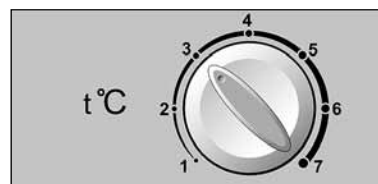

Rəsim 3 – Temperatur tənzimicisinin dəstəyi

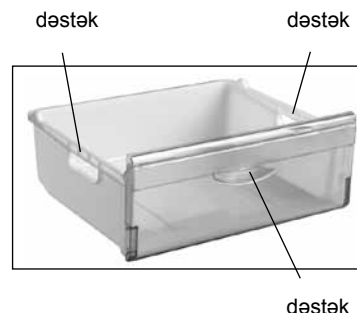

Rəsim 4 – Səbət

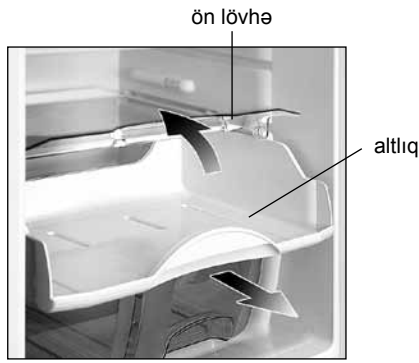

Rəsim 5 – Təvət bölümü

1.6 Təvət bölümünə ərzaq məhsullarının qoyulması üçün altlıqı özünüzə çəkin – rəsim 5-uyğun olaraq ön lövhə açılır. Təvət bölümünə ərzaq doldurulduqdan sonra altlıqı əks tərəfdə itələyərək, lövhəni örtün.

2 SOYUDUCUNUN İSTİFADƏSİ

2.1 SOYUDUCUNUN İŞƏ SALINMASI

2.1.1 Soyuducunu işə salmaq üçün elektrik telininin çəngəlini şpəselə taxaraq, şəbəkəyə qoşmaq lazımdır.

XO bölümünün qapısını açın. Soyuducunu birinci dəfə çalışdıranda rəs. 3-ə uyğun olaraq dəstəyi "3" cizgisinə qoyun. Soyuducunun qapısını örtün.

Hərərət tənzimləmə ehtiyac varsa dəstəkdən istifadə edin. Əgər hərərət tənzimindən sonra və ya istismar şərtlərinin dəyişdiyi halda kompressor arasız çalışmağa başladısı, dəstək yüngülcə azaltma tərəfinə, temperatur tənzim edicisinin çirilti səsi verməsinə qədər döndərilməlidir. Tənzimdən sonra XO bölümündə hərərət avtomatik olaraq saxlanır.

2.2 SOYUDUCUNUN SÖNDÜRÜLMƏSİ

2.2.1 Soyuducunun söndürülməsi üçün elektrik telinin çəngəlini şpəseldən çıxarın.

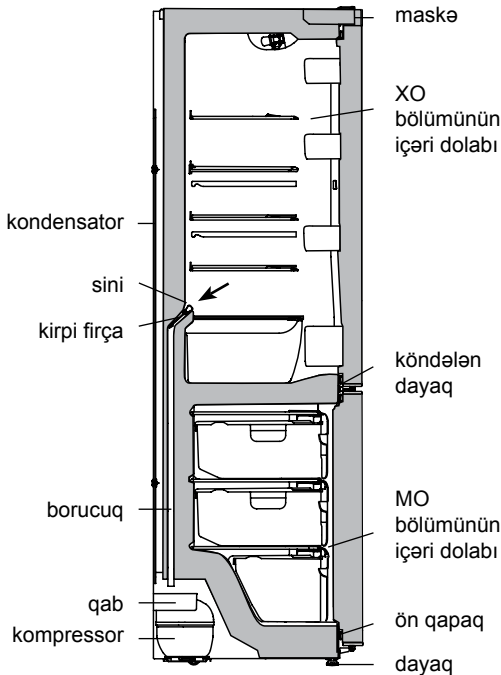

Rəsim 6 – XO bölümünün ərmiş axıntı sularının tökülmesi sxemi

2.3 XO BÖLÜMÜNÜN AVTOMATİK BUZDAN TƏMİZLƏNMƏSİ

2.3.1 Soyuducu bölümündə (XO) buzun avtomatik ərildməsi sistemi işlədilir. Bölümün arxa divarında əmələ gələn buzlaşma (qırov) kompressor sönən zaman ərime dövrəsində ərİYƏRƏK su damllarına çevrilir. Su damlları alt siniyə axaraq, onun deliklərindən boru ilə rəs. 6-də göstərilədiyi kimi kompressordakı qabın üstünə tökülür və buxarlanır. Sininin deliyində qoruyucu fırça yerləşdirilmişdir ki, axın sistemi kirlənməsin.

2.3.2 Mütəmadi olaraq (ən az 3 aydan bir) sininin təmiz olması və içində su olmaması yoxlanılmalıdır. Sinidə suyun olması axıntı sisteminin kirlənməsini göstərir.

Kirlənməni aradan qaldırmaq üçün bunlar lazımdır:

- suyun maneəsiz qaba axa bimesi üçün sininin deliyi qoruyucu fırça ilə təmizlənməlidir;
- sonra rəs. 6-ə əsasən fırça yuyularaq yerinə qoyulur.

Təvət bölümü olan soyuducularda su boşaltma sistemini kirdən təmizləmək üçün əvvəlcə rəsim 5-ə uyğun olaraq təvət bölümünün hissələri çıxardılmalıdır:

- altlıqı özünüzə çəkərək, bir az qaldıraraq, XO bölümündən çıxardın;
- süsə rəfin arxa qırağını azca qaldıraraq ön lövhə ilə birlikdə özünüzə çəkin və XO bölümündən çıxardın.

Su axıtma sistemi kirlənmiş olan soyuducunun istifadəsi **QADAĞANDIR**.

2.4 MO BÖLÜMÜNÜN BUZUNUN ƏRIDİLMƏSİ VƏ TƏMİZLƏNMƏSİ

2.4.1 Dondurucu bölümünün (MO) buzu ərildikən:

- rəs. 7-ə uyğun olaraq kürek (novcuq) taxılmaqla, ərinti sular, həcmi 2 l-dən az olmayan istənilən qaba tökülməli;
- su kürəkdən kənara tökülərkən onu asan su alan hər hansı materialla silməli;
- bölüm yuyulmalı və silinərək qurudulmalı.

Kürek istifadə olunmadan dondurucu bölümünün (MO) buzunun ərildilməsi **QADAĞANDIR**.

DIQQƏT! Əridilmə və təmizləmə zamanı MO bölümündən kürek kənarından su axmasına (daşmasına) imkan verməyin.

DIQQƏT! Köndələn dayağın soyuducu bölümünün (XO) dolabına dirənən yerə və ya ön rəfin dondurucu bölümünün (MO) dolabına dirənən yerə rəs. 6 və 7-da göstərilən yerlərə su dəydiyində, soyuducunun eşik dolabının, soyuducu aqreqlərinin korroziyasına, hərərət izolyasını pozaraq, içəri dolabda çatların əmələ gəlməsinə səbəb ola bilər, bu da soyuducunun xarab olması ilə nəticələnə bilər.

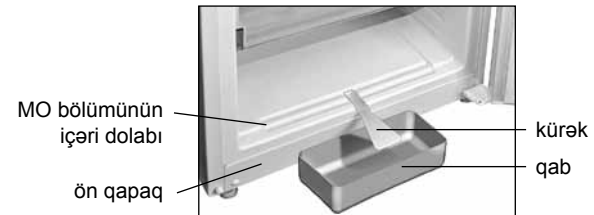

Rəsim 7 – MO bölümündən ərmiş suların toplanması

3 TEXNIKI SIYAHİ (MIKROFIŞ) VƏ KOMPLEKTASIYA

3.1 Texnik xüsusiyyətlərin və tamamlayıcı hissələrin adı uyğun olaraq cədvəl 1 və 2-də göstərilmişdir. Zəmanət kartında bu adlar rusca verilmiş, parametrlərin qiymətləri və tamamlayıcı hissələrin sayı göstərilmişdir.

3.2 Cədvəldəki cihaz haqqındakı məlumat rəs. 8-ya uyğun olaraq rus dilində göstərilmişdir.

Cədvəl 1 – Texniki siyahı

ADLANDIRMA		Göstərici
Ticarət markası		Xüsusiyyətlərə uyğun olan göstəricilər zəmanət kartında göstərilmişdir
Model		
Soyuducu cihazın kateqoriyası ¹		
Enerji effektivliyinin sinfi ²		
25 °C ətraf temperatur şəraitində nominal illik enerji sərfiyyəti, kVt·saat/il ³		
Nominal faydalı həcm, dm ³	təzə qida məhsulların saxlanma bölməsinin	
	dondurucu bölmənin	
Buz bağlamayan bölmə (No Frost)		
Qida məhsullarının dondurucu bölməsində mənfı 18 °C-dən mənfı 9 °C-dək temperatur yüksəlişinin nominal vaxtı, saat		
Ətraf mühit temperaturunun müsbət 25 °C olduqda nominal donma gücü, kq/gün		
İqlim sinfi ⁴		
Səs gücünün korreksiya olunmuş səviyyəsi, dB, çox olmayaraq		
Daxilən quraşdırılmış cihaz		
Nominal ümumi həcm brutto, dm ³		
Dondurucu bölmənin nominal ümumi həcmi brutto, dm ³		
Nominal faydalı saxlanma sahəsi, dm ²		
Qabarit ölçüləri, mm	hündürlük	
	eni	
	dərinalik	
Net çəki, kq daha çox olmayaraq		
Dondurulmuş qida məhsullarının saxlanma temperaturu, °C, artıq olmayaraq		
Təzə qida məhsullarının saxlanma temperaturu, °C		
Təzə qida məhsullarının orta saxlanma temperaturu, °C, artıq olmayaraq		
Buz əmələ gəlməsinin gündəlik nominal istehsal gücü, kq		
Gümüşün miqdarı, q		
Qızılın miqdarı, q		
¹ Kateqoriya CTB 2475-2016 uyğun olaraq müəyyən edilmişdir. ² A+++ -dan (daha çox effektiv) G-ya qədər (daha az effektiv). ³ Elektrik sərfiyyəti 24 saat ərzində həyata keçirilən standart sınaqların nəticələrinə əsaslanır. Faktiki enerji sərfiyyəti soyuducu cihazın necə istifadə olunacağına və harada quraşdırılacağına bağlıdır. ⁴ Cihaz ətraf mühit temperaturun müsbət 16 °C-dən müsbət 38-yə °C-dən qədər istifadə üçün nəzərdə tutulmuşdur. Qeyd – Texniki xüsusiyyətlərin təyin olunması xüsusi avadanlıqlarla təmin olunmuş laboratoriyalarda müəyyən metodikalarla həyata keçirilir.		

Cədvəl 2 – Tamamlayıcı hissələri

ADI	Miqdarı, əd.
Alt səbət	Zəmanət kartında göstərilmişdir
Səbət	
Tərəvəz və meyvə qabı ¹	
Alt şüşə rəf ²	
Şüşə rəf ²	
Qab ³	
Alt qab ⁴	
Yumurta altlığı	
Buz qəlibi	
Kirpi firça	
Arxa dayaq	
Kürək	
¹ İsti işləmədən keçmiş yağ və digər məhsulların saxlanması üçün nəzərdə tutulmamışdır. ² Bərabər şəkildə yayılmış maksimal yük 20 kq. ³ Bərabər şəkildə yayılmış maksimal yük 2,5 kq. ⁴ Bərabər şəkildə yayılmış maksimal yük 5 kq.	

ATLANT	
Modelin və buraxılış çeşidininin işarələnməsi	Nominal ümumi həcmi brutto, dm ³ : Nominal faydalı həcmi, dm ³ : – təzə ərzaq məhsullarının saxlama bölməsinin ölçün: – dondurucu bölməsinin ölçün:
Məmulun klimatik sinifi	Nominal dondurmaq imkanı: Nominal gərginliyi: Nominal cərəyan:
Normativ sənəd	Soyuqlandırıcı (Xladagent): R600a/ Köpükləndirici: C-Pentane
Məhsulun enerji effektivliyi sinfi	Xladagentin kütləsi: Belarus Respublikasında düzəldilmişdir
Uyğunluq işarələri	"ATLANT" QSC, Pobediteley pr., 61, Minsk ş.

Rəsım 8 – Lövhe

1 DESCRIEREA FRIGIDERULUI

1.1 Frigider in conformitate cu imaginea 1 este destinat pentru congelare si pastrarea indelungata a produselor congelate, prepararea ghetii alimentare in MO; pentru racirea si pastrarea pe termen scurt a produselor alimentare, bauturilor, fructelor si legumelor in XO.

Frigiderul este dotat (numai la anumite modele a frigiderului) cu camera pentru prospețime îndelungată cu vedeți in imaginea 1. Temperatura în camera pentru prospețime îndelungată e mai scăzută decât cea din frigider aproximativ cu 2 °C, crescând astfel perioada de valabilitate a carnei și produselor din pește proaspăt. Nu depozitați în camera pentru prospețime îndelungată legume, salate și alte produse sensibile la temperaturi scăzute.

1.2 Frigiderul e necesar de exploatat la temperatura mediului ambiant de la plus 16 °C pana la plus 38 °C.

1.3 Spatiul necesar pentru exploatarea frigiderului, se determina de marimea generala, care este indicata in imaginea 2. Pentru extragerea componentelor din frigider e nevoie de deschis usile camerei sub un unghi nu mai mic de 90°.

1.4 Organul care regleaza temperatura in frigider in conformitate cu imaginea 3 este butonul **termoreglatorului** (mai departe – buton), care este situata pe masca deasupra la XO. Butonul se invarte in ambele parti si se instaleaza la despartitura aleasa. Despartitura «1»

corespunde la temperatura cea mai mare (racirea cea mai mica) in compartiment, despartitura «7» – cea mai mica (racirea cea mai mare).

1.5 Cosurile MO au maner in partea de fata pentru comoditate in caz de incarcare si descarcare a produselor, si deasemenea sunt manere pe suprafetele laterale (in afara de cosul de jos) pentru transportarea in afara de frigider in conformitate cu imaginea 4.

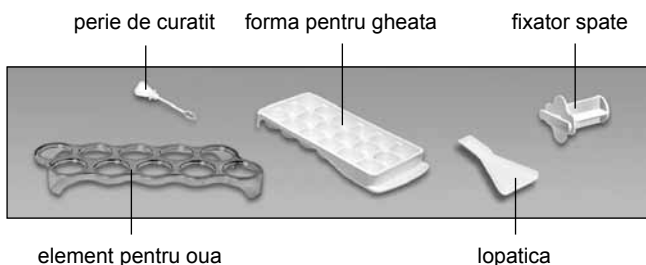
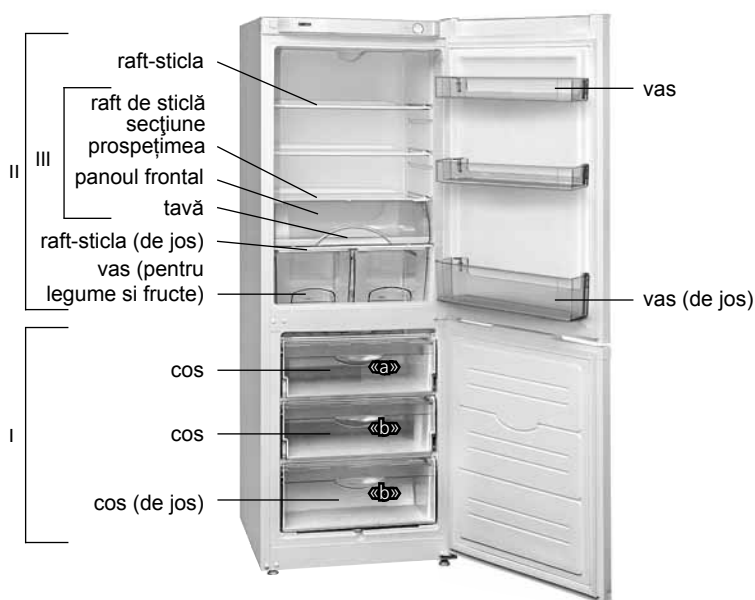

I – compartiment congelatoric (MO):
 «a» – zona congelarii si pastrarii,
 «b» – zona pastrarii;
 II – compartiment pentru pastrarea produselor alimentare proaspete (XO)
 III – secțiune de prospețime (nu este disponibilă în toate modele)

Imagine 1 – Frigider si detaliile componentelor

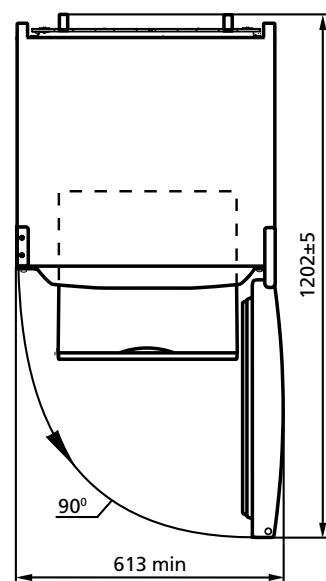
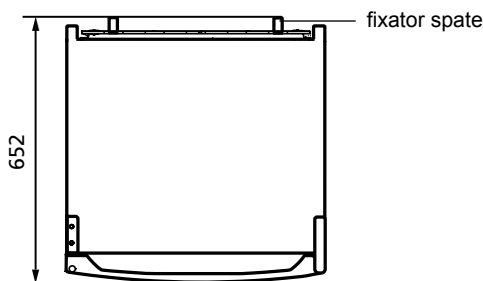

Imagine 2 – Frigider (vedere de sus)



Imagine 3 – Buton termoreglator

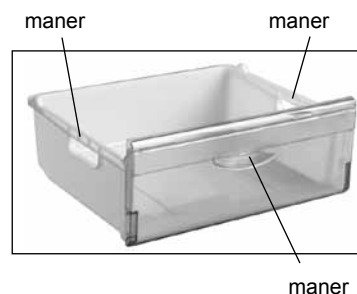

Imagine 4 – Cos

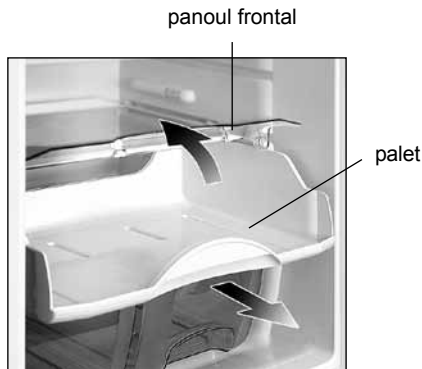

Imagine 5 – Secțiune de prospețime

1.6 Când încărcați produse în secțiune de prospețime trebuie să trageți tava spre D-voastră, se va deschide ușor panoul frontal așa cum se arată în imaginea 5. După completarea secțiunii de prospețime procedați în mod invers, și panoul frontal se va închide.

2 EXPLUATAREA FRIGIDERULUI

2.1 CONECTAREA FRIGIDERULUI

2.1.1 Pentru conectarea frigiderului e nevoie de conectat la rețeaua electrica, introducand fisa in priza.

Deschide usa XO. La prima conectare se recomanda sa instalezi butonul la despartitura «3» in conformitate cu imaginea 3. Inchiide usa XO.

In caz de necesitate temperatura se regleaza cu butonul. Daca dupa reglarea si schimbul conditiilor de exploatare compresorul a inceput sa lucreze incontinui, e nevoie de schimbat butonul in directia micșorării a despartiturilor de cifre pana la un sunet a termoreglatorului. Dupa reglare temperatura in XO se mentine automat.

2.2 DECONECTAREA FRIGIDERULUI

2.2.1 Pentru deconectarea frigiderului scoateti din priza cablul.

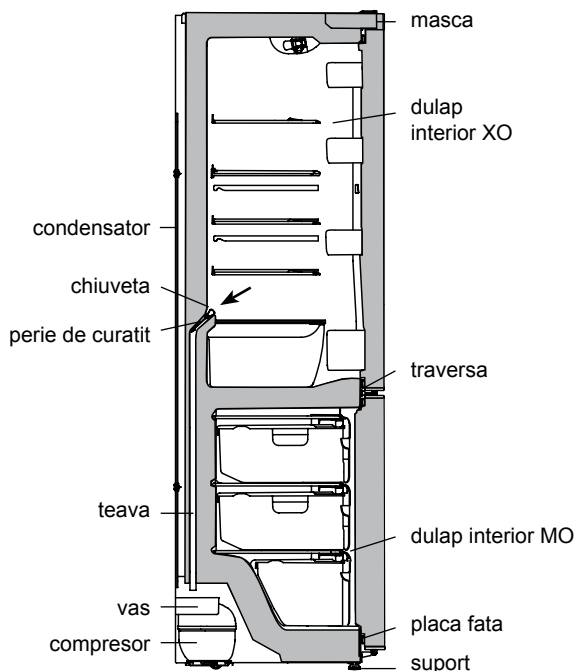

Imagine 6 – Schita scurgerii a apei dezghetate din XO

2.3 SISTEMUL DE DEZGHETARE AUTOMATA XO

2.3.1 B XO se foloseste sistemul de dezghetare automata. Gheata care apare pe spatele XO, se topeste la ciclul de dezghetare in cazul deconectării compresorului și se transforma in picaturi de apa. Picaturile de apa se strecoara in chiuveta, prin gaura pe o teava și nimeresc in vas pe compresor in conformitate cu imaginea 6 și se evaporă. In gaura chiuvetei este instalat o perie pentru evitarea murdaririi sistemului de curatire.

2.3.2 E nevoie de avut grija de curatenia chiuvetei (nu mai rar de 1 la 3 luni). Apa in chiuveta indica la murdarirea sistemului de curatire.

Pentru inlaturarea murdariei e nevoie de:

– curatit cu periuta gaura in chiuveta, pentru ca apa fara probleme sa se verse in vas;

– spalat peria și de instalat in conformitate cu imaginea 6.

În frigidere cu secțiune de prospețime pentru a curăța sistemul trebuie să scoateți piesele secțiunii prospețimii, în conformitate cu imaginea 5 ca să evitați poloarea sitemului de scurgere a apei:

– trageți către D-voastră paletul, ridicați-l și scoateți afară din XO;

– ridicați partea din spate a raftului de sticlă, trageți-l spre D-voastră împreună cu panoul frontal și scoateți-l din XO.

SE INTERZICE exploatarea frigiderului cu sistemul de varsare a apei, murdar.

2.4 DEZGHETAREA SI CURATENIA MO

2.4.1 In caz de dezghetare MO e nevoie de:

– eliberat de apa, instaland in conformitate cu imaginea 7 lopatica si orice alt rezervor cu volumul nu mai mic de 2 l;

– de strans apa provenita din topire, daca ea se varsa din despartitura in afara lopaticai, cu materiale care usor absorb apa;

– de spalat compartimentul și de sters pana la starea de uscare.

INTERZIS dezghetel MO fara folosirea lopaticai.

ATENȚIE! Evitati scurgerea la apa dezghetata din MO in caz de dezghetare și curatenie.

ATENȚIE! Apa, care a aparut la fund XO sau care a nimerit in locul unirii traversei cu dulapul interior XO, placa fata la dulapul interior MO in conformitate cu imaginea 6, 7 poate sa provoace coroziya dulapului exterior a frigiderului și a elementelor frigiderului, incalcarea termoizolării, poate aduce la aparitia fisurilor dulapului interior și a uzării dulapului frigiderului.

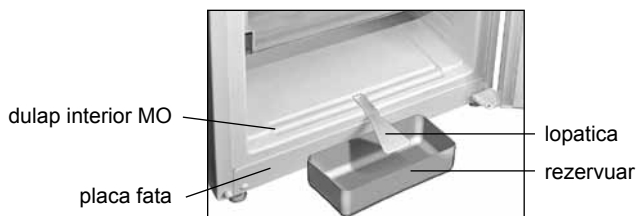

Imagine 7 – Strangerea apei dezghetate din MO

3 TEHNICĂ (MICROFICHE) ȘI ECHIPAMENTUL

3.1 Denumirea la caracteristicile tehnice si componentele detaliilor sunt indicate in tabelurile 1 si 2 corespunzator. In cartea de garantie sunt indicate denumirile in limba romana si sunt indicate valorile parametrilor si numarul componentelor.

3.2 Informatia in tabel in conformitate cu imaginea 8 este data la detalii in limba romana.

Tabelul 1 – Fișa tehnică

DENUMIREA		Valoare
Marcă Comercială		Valoriile corespunzătoare caracteristicilor sunt indicate în cardul de garanție
Modelul		
Categoría de frigider ¹		
Clasa de eficiență energetică ²		
Consumul anual de energie nominală la temperatura ambiantă plus 25 °C, kW•h/an ³		
Volum nominal util, dm ³	compartimente de depozitare pentru alimente proaspete	
	congelator	
Compartiment fără formare de îngheț (No Frost)		
Durata nominală a creșterii temperaturii alimentelor în compartimentul congelator de la minus 18 °C la minus 9 °C, h		
Capacitatea nominală de congelare la temperatura ambiantă plus 25 °C, kg/zi		
Clasă climatică ⁴		
Nivelul de putere acustică corectat, dB, nu mai mult		
Dispozitiv încorporat		
Volumul total nominal brutto, dm ³		
Volumul total de congelator nominal brutto, dm ³		
Zona utilă de depozitare utilă, dm ²		
Dimensiuni totale, mm	înălțime	
	lățime	
	adâncime	
Greutatea netă maximală, kg, nu mai mult de		
Temperatura de depozitare a alimentelor congelate, °C, nu mai mult de		
Temperatura de depozitare a alimentelor proaspete, °C		
Temperatura medie a depozitării alimentelor proaspete, °C, nu mai mult de		
Productivitatea zilnică nominală pentru formarea gheții, kg		
Conținutul de argint, g		
Conținutul de aur, g		
¹ Categoria este definită în conformitate cu STB 2475-2016. ² De la A +++ (cel mai eficient) până la G (cel mai puțin eficient). ³ Consumul de energie electrică se bazează pe rezultatele unui test standard efectuat în decurs de 24 de ore. Consumul real de energie depinde de modul în care se va utiliza dispozitivul de refrigerare și de locul unde acesta este instalat. ⁴ Dispozitivul este destinat utilizării la o temperatură ambiantă de la plus 16 °C la plus 38 °C. Notă – Valorile parametrilor sunt determinate în laboratoarele echipate special folosind anumite metode.		

Tabelul 2 – Componente

DENUMIREA	Cantitate, buc.
Cos (de jos);	Indicat in cartea de garantie
Cos	
Vas pentru legume si fructe ¹	
Raft-sticla (de jos) ²	
Raft-sticla ²	
Vas ³	
Vas (de jos) ⁴	
Element pentru oua	
Forma pentru gheata	
Perie	
Fixator spatte	
Lopatica	
¹ Nu este destinat pentru pastrarea uleiilor si produselor, care au fost prelucrate termic. ² Incarcatura maxima in caz de distribuire uniforma este 20 kg. ³ Incarcatura maxima in caz de distribuire uniforma este 2,5 kg. ⁴ Incarcatura maxima in caz de distribuire uniforma este 5 kg.	

ATLANT	
Denumirea modelului si executarea piesei	Volumul total nominal brutto, dm ³ Volumul nominal util, dm ³ : – compartimente pentru pastrarea produselor alimentare proaspete: – compartimentului congelatoric:
Clasa climaterica a piesei	Capacitatea nominala de congelare: Tensiunea nominala: Curent nominal:
Documentul normativ	Agent frigorigen: R600a/Spumant: C-Pentane Greutatea agentului frigorigen: Produs in Republica Belarus
Clasa de eficienta energetica	AAI "ATLANT", bulevardul Pobeditelei, 61, or. Minsk
Mărci de conformitate	

Imagine 8 – Tabel

1 SOVUTGICHNING TAVSIFI

1.1 Sovutgich 1-rasmda ko'rsatilganidek, mahsulotlarni muzlatish va muzlatilgan mahsulotlarni uzoq vaqt saqlash, muzlatish bo'limida osh muzini tayyorlash; ozuqa mahsulotlari, ichimliklar va mevalarni sovutish kamerasida sovutish va qisqa muddat davomida saqlash uchun.

Sovutish uskunasi (sovutkichning ayrim rusumlarida) 1-rasmga muvofiq sarhillik bo'linmasi mavjud. Sarhillik bo'linmasidagi harorat sovutish uskunasi haroratdan taxminan 2 °C ga past bo'lib, bu sarhil go'sht va baliq mahsulotlarini saqlash muddatini uzaytirishga imkoniyat yaratadi. Bu bo'linmada sabzavotlarni, salatlarini va past haroratlarga ta'sirchan bo'lgan boshqa mahsulotlarni saqlash tavsiya etilmaydi.

1.2 Sovutgichdan harorati +16 °C dan 38 °C gacha bo'lgan atrof-muhitda foydalanish zarur.

1.3 Sovutgichini ishlatish uchun zarur bo'lgan umumiy maydon uning 2-rasmda millimetrdagi ko'rsatilgan gabarit o'lchamlariga qarab belgilanadi. Sovutgichdan qo'shimcha qismlarni bemalol chiqarish uchun bo'limlar eshiklarini 90° dan kam bo'lmagan burchak o'lchamida ochish zarur.

1.4 Sovutgichdagi haroratni boshqarish organi 3 rasmda ko'rsatilganidek Sovutish bo'limi ustidagi maskada joylashtirilgan haroratni nazorat qiluvchi dasta (keyingi o'rinlarda - dasta) hisoblanadi. Dasta soat mili bo'ylab hamda unga qarshi aylantiriladi va tanlangan

ko'rsatkichlar bo'yicha belgilanadi. "1" ko'rsatkichi bo'limdagi eng yuqori haroratga (eng past darajadagi sovutish), "7" ko'rsatkichi – eng past haroratni (eng yuqori darajadagi sovutish) muvofiq keladi.

1.5 Mahsulotlarni joylashtirish va chiqarish qo'lay bo'lishi uchun MB savatlari oldingi panelida dasta, hamda ularni 4-rasmga muvofiq sovutgichdan tashqari joyini o'zgartirish uchun yon tomonlarida (eng tagidagi savatdan tashqari) dastalar mavjud.

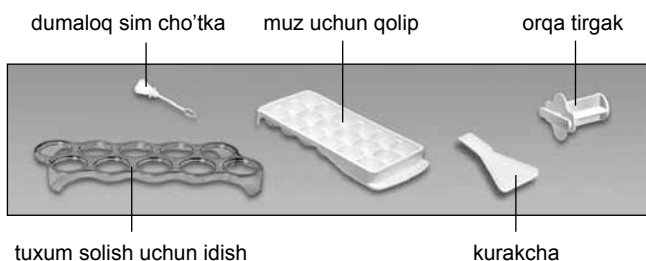
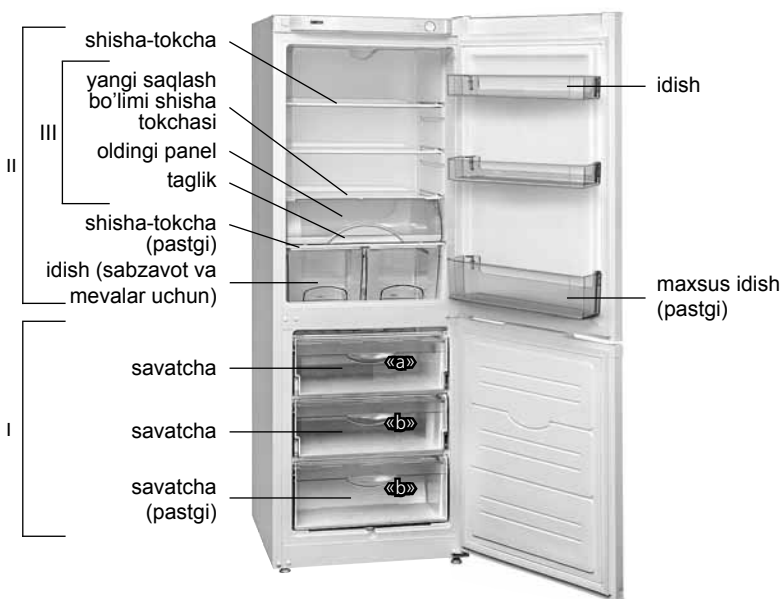

I – muzlatish bo'limi (MB):
 «a» – muzlatish va saqlash zonasi,
 «b» – saqlash zonasi;
 II – barra oziq-ovqat mahsulotlarini saqlash uchun bo'lim (SB)
 III – yangi saqlash bo'limi (ayrim modellarda ko'zda tutilmagan)

1 Rasm – Sovutgich va qo'shimcha buyumlar

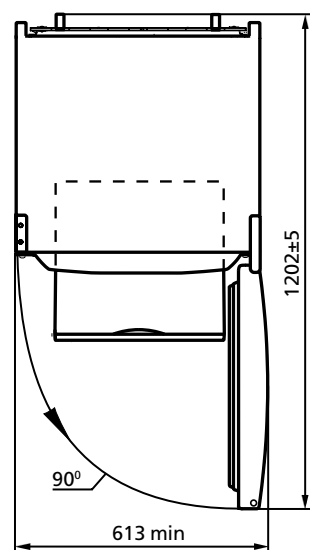
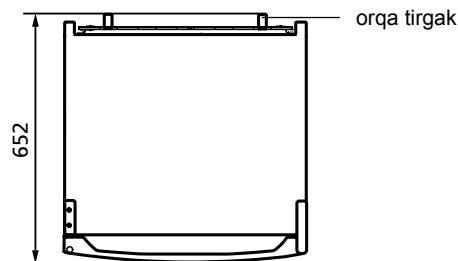

2 Rasm – Sovutgich (ust tomondan ko'rinish)

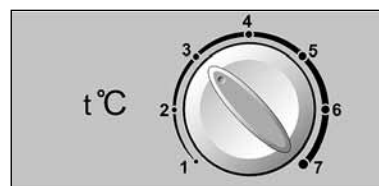

3 Rasm – Haroratni nazorat qiluvchi dasta

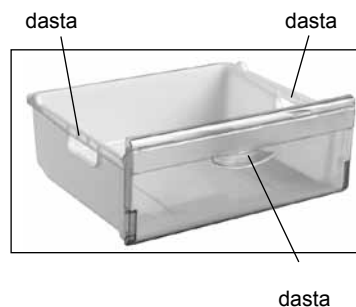

4 Rasm – Savatcha

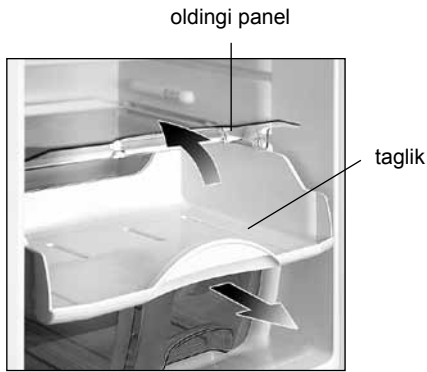

5 rasm – Yangi saqlash bo'limi

1.6 Yangi saqlash bo'limiga mahsulotlarni joylashtirganda uning tagligini o'z tomonga tortib ochish kerak – shunda 5-rasmga muvofiq oldingi panel sal ochiladi. Yangi saqlash bo'lim to'ldirilgandan so'ng taglikni orqa tomonga surish kerak – shunda oldingi panel yopiladi.

2 SOVUTGICHNI ISHLATISH

2.1 SOVUTGICHNI YOQISH

2.1.1 Sovutgichni yoqish uchun uning vilkasini rozetkaga tiqqan holda elektr tarmog'iga ulash lozim .

Sovutish bo'limi eshigini oching. Birinchi marta yoqilganda dastani 3 rasmda ko'rsatilganidek 3 ko'rsatgichga qo'yish tavsiya etiladi. Sovutish bo'limi eshigini yoping.

Zarurat tug'ilganda dasta orqali haroratni sozlang. Agarda ishlatish shartlari sozlanganda yoki o'zgartirilganda kompressor to'xtovsiz ishlay boshlasa, dastani raqamli ko'rsatgichlarning kamayib borishi tomoniga qarab undan chertki chiqquncha ohista burang. Sozlangandan son'g SBda harorat avtomatik tarzda saqlab turiladi.

2.2 SOVUTGICHNI O'CHIRISH

2.2.1 Sovutgichni o'chirish uchun elektr ta'minot shnuri vilkasini rozetkadan uzish lozim.

2.3 SB NING AVTOMATIK TARZDA ERITISH TIZIMI

2.3.1 SBda eritish avtomatik tizimi ishlatiladi. SBning orqa

devorida paydo bo'lgan qirov, siklik ravishda ishlayotgan kompressor to'xtatilgandan so'ng eriydi va suv tomchilariga aylanadi. Erigan suv tomchilari lotokka oqib tushib, 6 rasmga muvofiq, undagi teshikdan oqib trubka orqali kompressordagi idishga tushadi va bug'lanadi. Erigan suv oqib ketish tizimi iflos bo'lishini oldini olish uchun lotokdagi teshikda yumaloq simcho'tka o'rnatilgan.

2.3.2 Lotok tozaligini muntazam ravishda nazorat qilib turish kerak (3 oyda 1 martadan kam emas). Lotokda suv mavjudligi suv oqib ketish tizimi ifloslanganidan darak beradi.

Ifloslanishni yo'qotish uchun qo'yidagilarni bajarish lozim:

– suv to'sqinliksiz idishga oqib tushishi uchun, lotokdagi teshikni yumaloq simcho'tka bilan tozalab qo'yish;

– yumaloq simcho'tkani tozalab yuvib 6 rasmga muvofiq o'rnatib qo'yilish.

Yangi saqlash bo'limi mavjud bo'lgan sovutgichda suv oqib ketish tizimdagi ifloslanishni yo'qotish uchun, yangi saqlash bo'lim qismlarini, 5 rasmga muvofiq, oldindan chiqarib qo'yish lozim:

– taglikni o'z tomonga tortib, uni tepaga ko'tarib SBdan chiqarib qo'yish kerak;

– shisha tokchanning orqa chetini sal ko'tarib, uni oldingi panel bilan birgalikda SBdan o'z tomonga tortib olish kerak.

Suv oqib ketish tizimi ifloslangan holda bo'lsa, sovutgichni ishlatish **TAQIQLANADI**.

2.4 MBNI ERITISH VA TOZALASH

2.4.1 При размораживании МО следует:

– kurakcha va hajmi 2 l-dan kam bo'lmagan biror idishni 7 rasmga muvofiq o'rnatib erigan suvni ketkizish;

– kurakchadan tashqari bo'limdan oqayotgan erigan suvni namlikni tez shimib olaydigan material yordamida artib olish;

– bo'limni yuvib uni quruq qilib artib olish.

MBning kurakchasiz eritilishi **TAQIQLANADI**.

DIQQAT! MB eriyotgan paytda va uni tozalaganda, erigan suv kurakchadan tashqari oqib ketishiga yo'l qo'ymang.

DIQQAT! SBning pastki qismida paydo bo'lgan yoki SBning ichki shkafiga ko'ndalang to'sin yopishib turgan joyiga, 6, 7 rasmga muvofiq MBning ichki shkafining oldingi plankasiga tushgan suv, sovutgichning tashqi shkafi va sovutish agregat qismlari znglashi, teploizolyatsiya buzilishi, ichki shkafda yorqinlar paydo bo'lishi va sovutgich shkafi buzilishiga sabab bo'lishi mumkin.

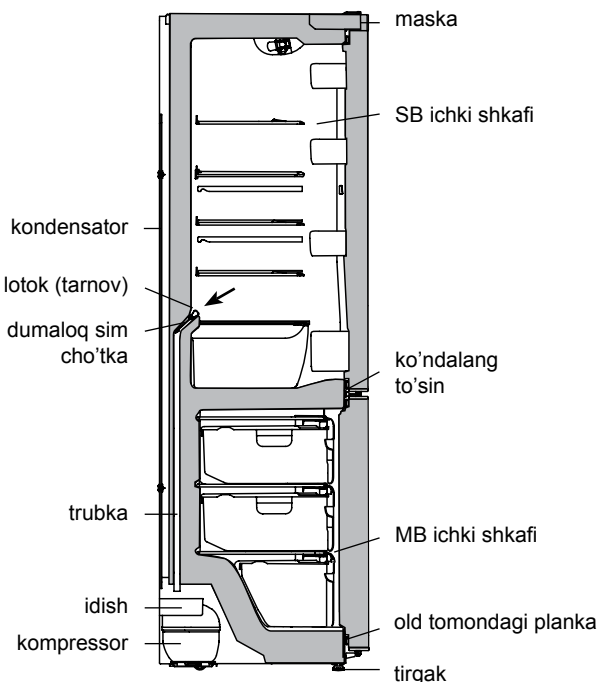

6 Rasm – SBdan erigan sev oqib ketish sxemasi

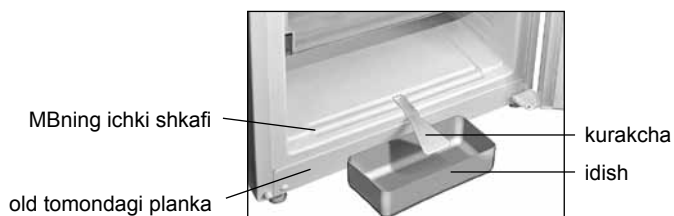

7 Rasm – MBdan erigan suvni yig'ib olish

3 TEXNIK VARAQA (MIKROFISHA) VA KOMPLEKTASIYA

3.1 Texnik ko'rsatgichlar va qo'shimcha buyumlar nomlari tegishlich 1 va 2 jadvalda ko'rsatilgan. Kafolat kartasida mazkur nomlar rus tilida berilgan, hamda parametrlar ko'rsatgichlari va qo'shimcha qismlar soni ko'rsatilgan.

3.2 8 rasmga tegishli jadavldagi ma'lumot buyumda rus tilida berilgan.

1 Jadval – Texnik varaqa

NOMI		Qiymati
Tovar belgisi		Tafsilotlarga mos keluvchi qiymatlar, kafolat xaritasida ko'rsatilgan
Modeli		
Sovituvchi moslama toifasi ¹		
Energetik samaradorlik sinfi ²		
Plyus 25 °C atrof muhit haroratida nominal yillik quvvat iste'moli, kVt*s/yil ³		
Nominal foydali hajm, dm ³	yangi oziq-ovqat mahsulotlarini saqlash bo'linmasining	
	muzlatish bo'linmasining	
Qirov hosil bo'lmaydigan bo'linma (No Frost)		
Muzlatish bo'linmasidagi oziq-ovqat mahsulotlari haroratining nominal qo'tarilish vaqti minus 18 °C dan minus 9°C gacha, soat		
Plyus 25 °C, atrof muhit haroratida nominal muzlatish xususiyati, kg/sut		
Iqlim (klimatik) sinfi ⁴		
Tovushli quvvatning tahrirlangan darajasi, dB, ortig'i bilan		
Ichiga o'rnatiladigan asbob		
Nominal umumiy brutto hajm, dm ³		
Muzlatish bo'linmasining nominal umumiy brutto hajmi, dm ³		
Nominal foydali saqlash maydoni, dm ²		
Gabarit o'lchamlari, mm	balandligi	
	eni	
	chuqurligi	
Netto og'irligi, kg, ortiq emas		
Muzlatilgan oziq-ovqat mahsulotlarini saqlash harorati, °C dan yuqori emas		
YAngi oziq-ovqat mahsulotlarini saqlash harorati, °C		
YAngi oziq-ovqat mahsulotlarini saqlashning o'rtacha harorati, °C dan yuqori emas		
Muz hosil qilish bo'yicha nominal sutkali unumdorlik, kg		
Tarkibidagi kumush miqdori, g		
Tarkibidagi oltin miqdori, g		
¹ Toifa 2475-2016 ga muvofiq belgilangan. ² A+++ (eng yuqori samarali)dan G (eng kam samarali)gacha. ³ Elektr energiyasi iste'moli, 24 soat davomida olib boriladigan standart sinov natijalariga asoslangan. Haqiqiy energiya iste'moli, sovituvchi moslama qanday qilib va qaerga o'rnatilishiga bog'liq bo'ladi. ⁴ Jihoz, plyus 16 °C dan plyus 38 °C gacha bo'lgan atrof muhit haroratida ishlatishga mo'ljallangan. Izoh – Parametrlar qiymatlarini aniqlash, ma'lum uslublar bo'yicha maxsus jihozlangan laboratoriyalarda amalga oshiriladi.		

2 Jadval – Qo'shimcha buyumlar

Nomi	Soni, dona.
Savat (pastki)	Kafolat kartasida ko'rsatilgan
Savat	
Sabzavot va mevalar uchun idish ¹	
Shisha tokcha (pastki) ²	
Shisha tokcha ²	
Idish ³	
Idish (pastki) ⁴	
Tuxum solish uchun idish	
Muz uchun qolip	
Yumaloq simcho'tka	
Orqa tirgak	
Kurakcha	
¹ Moy va issiqlik bilan ishlov berilgan mahsulotlarni saqlash uchun mo'ljallanmagan. ² Bir xil taqsimlashda maksimal og'irlik 20 kg. ³ Bir xil taqsimlashda maksimal og'irlik 2,5 kg. ⁴ Bir xil taqsimlashda maksimal og'irlik 5 kg.	

ATLANT	
Model va buyum ishlov berishi belgilanishi	Nominal umumiy hajmi brutto, dm ³ : Nominal foydali hajm, dm ³ : – barra oziq-ovqat mahsulotlarni saqlash uchun bo'limlar: – muzlatish bo'limi: Nominal muzlatish qobiliyati: Nominal kuchlanish: Nominal tok: Xladagent: R600a/ko'pirtirish uchun moslama: C-Pentane Xladagent og'irligi: Belarus Respublikasida ishlab chiqarilgan YoAJ «ATLANT», Pobediteli pr., 61, Minsk sh.
Buyumning iqlimiy turi	
Tartibga soluvchi hujjat	
Mahsulotning energiya samaradorligi sinfi	
Muvoqiflik belgilari	

8 Rasm – Jadval

1 ТАВСИФИ ЯХДОН

1.1 Яхдон мувофиқи расми 1 барои ях кунонадани маҳсулоти тоза, вақти тўлони нигоҳ доштани маҳсулоти ях карда ва барои тайёр кардани яхи хӯроки дар ШЯ; барои хунук кардан ва ба муддати кӯтоҳ нигоҳ доштани маҳсулоти тоза, нӯшокиҳо, сабзавот ва меваҳо хизмат мекунад.

Дар ШХ (баъзеи иҷроиши тамғаҳои яхдон) мутобиқи расми 1, қисми маҳсулоти тару тоза вучуд дорад. Ҳарорат дар қисми маҳсулоти тару тоза назар ба ШХ тақрибан ба 2 °C пасттар аст, ки мӯҳлати нигоҳдошти маҳсулотҳои гӯшти ва моҳиғии тару тозаро дарозтар мегардонад. Дар ин қисмат нигоҳ доштани сабзавот, салат ва маҳсулоти дигари ба ҳарорат ҳасосро нигоҳ доштан тавсия дода намешавад.

1.2 Яхдонро дар ҳарорати аз мусбат 16 °C то мусбат 38 °C муҳит бояд истифода кард.

1.3 Чои умумии барои истифодаи яхдон зарури аз рӯи андозаҳои он, ки дар расми 2 нишон дода шудааст муайян карда мешавад. Барои бе мамоният берун кардани қисмҳои комплекти аз яхдон дарҳои камераҳоро ҳадди ақал дар кунҷи 90° бояд воз кард.

1.4 Узви ба тартиб оварандаи ҳарорат дар яхдон мутобиқи расми 3 дастаки терморегулятор (минбаъд – дастак) мебошад, ки он дар қисми дар болои ШХ буда чойгир аст. Дастак тибқи ҳаракати ақрабаки соат ва муқобили он тоб дода мешавад ва бо ишора ба тақсими интиҳоб шуда чойгир мешавад. Тақсими

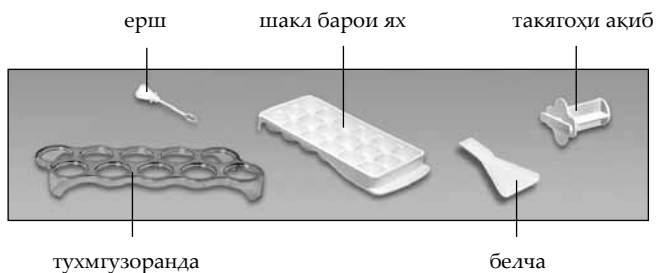
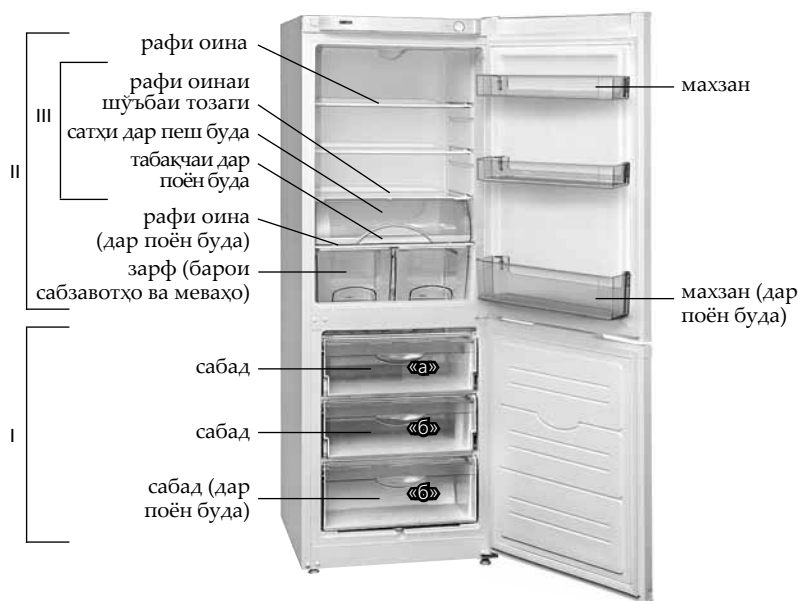

I – шўъбаи яхкуни (ШЯ):

«а» – худуди яхкуни ва нигоҳдори,

«б» – худуди нигоҳдори;

II – шўъбаи нигоҳдории маҳсулоти хуруквории тозаи (ШХ)

III – шўъбаи тозаги (дар баъеи онҳо мавҷуд намебошанд)

Расми 1 – Яхдон ва қисмҳои комплекти

“1” ба ҳарорати аз ҳама зиёд (хунуккунии ҳади ақал) ва тақсими “7” ба ҳарорати аз ҳама паст (хунуккунии ҳади ақсар) дар шўъба мувофиқ аст.

1.5 Сабадҳои ШЯ дар сатҳи дар пеш буда барои қулай шудани дохил ва берун кардани маҳсулот дастаке дорад, ҳамчунин дар сатҳҳои паҳлӯи (ғайр аз сабади дар поён буда) барои тағйир додани чои маҳсулот берун аз яхдон мутобиқи расми 4, дастақҳо дорад.

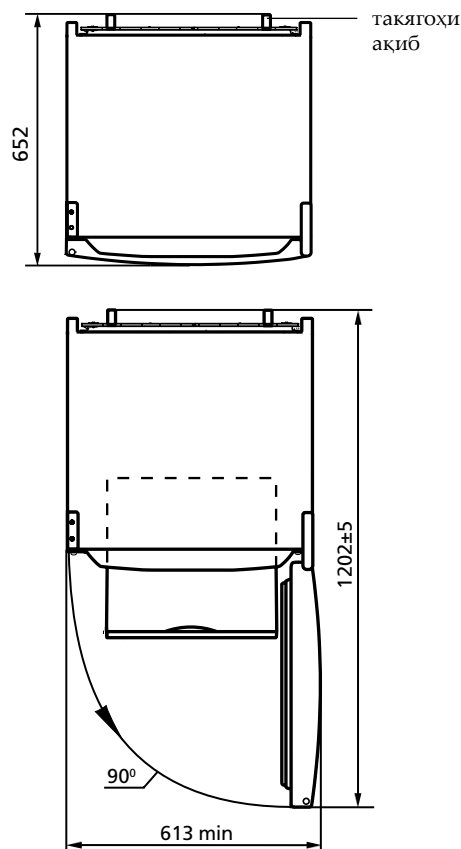

Расми 2 – Яхдон (намуди он аз боло)

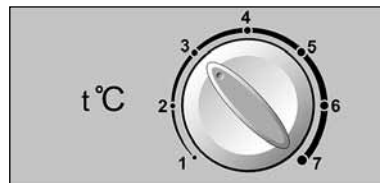

Расми 3 – Дастаки терморегулятор



Расми 4 – Сабад



Расми 5 – Шўъбаи тозагӣ

1.6 Ҳангоми ба шўъбаи тозагӣ гузоштани маҳсулот табақчаи дар поён бударо ба сӯи худ кашед – мутобиқи расми 5 сатҳи дар пеш буда воз мегардад. Пас аз пур кардани шўъбаи тозагӣ табақчаи поёниро дар самти мутақобила ба ҳаракат оред – сатҳи дар пеш буда маҳкам мешавад.

2 ИСТИФОДАИ ЯХДОН

2.1 ФАЪОЛ КАРДАНИ ЯХДОН

2.1.1 Барои фаъол кардани яхдон онро ба шабакаи электрик пайваст кард, барои ин душоҳаи сими тағзияро ба васлак дохил кард.

Дари ШХ-ро бояд кушод. Ҳангоми бори аввал фаъол кардан дастакро ба тақсимоти “3” мутобиқи расми 3 гузоштан тавсия мешавад. Пӯшидани дари ШХ.

Дар ҳолати зарури тавассути дастак ҳарорат ба тартиб оварда мешавад. Агар пас аз ба тартиб овардан ё ки тағйир додани шароити истифода компрессор мунтазам кор кунад оҳиста дастакро тоб дода тақсимотро то хушпоки терморегулятор кам мекунем. Баъд аз ба тартиб овардан ҳарорат дар ШХ ба таври автоматики нигоҳ дошта мешавад.

2.2 ХОМЎШ КАРДАНИ ЯХДОН

2.2.1 Барои хомўш кардани яхдон душоҳаи сими тағзияро бояд аз васлак берун кард.

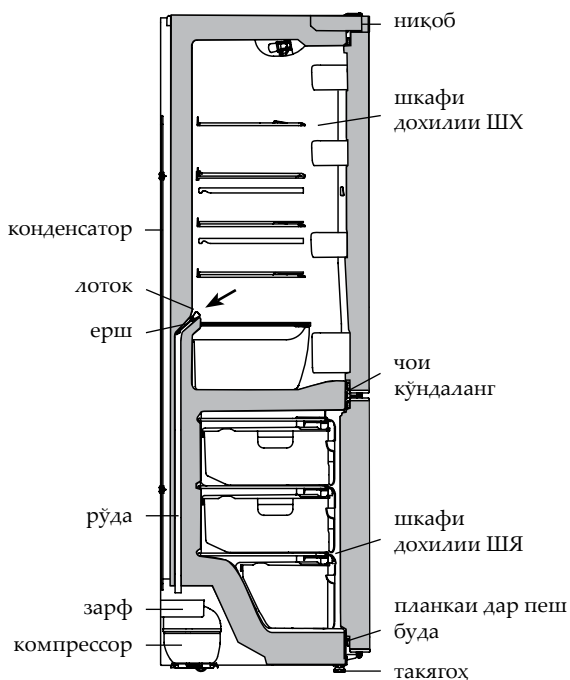

Расми 6 – Нақшаи рехтани оби пайдо шуда аз ШХ

2.3 СИСТЕМИ АВТОМАТИКИИ ОБШАВИИ ШХ

2.3.1 Дар ШХ системи автоматикии обшави истифода мегардад.

Яхҳое, ки дар девори дар ақиб будаи ШХ пайдо мешаванд ҳангоми хомўш кардани компрессор дар сикли обшави ба қатраҳои об табдил мешаванд. Қатраҳои оби пайдо шуда ба лоток чори мешаванд аз сӯроҳии дар он буда тавассути рўдача ба зарфи дар компрессор буда мутобиқи расми 6 мерезанд ва бухор мешаванд. Дар сӯроҳии лоток барои гирифтани пеши роҳи ифлосшави системи резиш ерш чойгир карда шудааст.

2.3.2 Доимо тозагии лотокро бояд назорат кард (ҳадди ақал 1 маротиба дар 3 моҳ). Мавҷуд будани об дар лоток аз ифлос шудани системи резиш гувоҳи медиҳад.

Барои бартараф кардани ифлоси ин корхоро бояд ичро кард:

– сӯроҳии дар лоток бударо бо ерш тоза кард, то ки об бе муқобилият ба зарф чори гардад;

– ершро шуста онро мутобиқи расми 6 бояд чойгир кард.

Дар яхдоне, ки шўъбаи тозагӣ дорад барои гирифтани пеши роҳи ифлосшави пешакӣ қисмҳои шўъбаи тозагиро мутобиқи расми 5 бояд берун кард:

– табақчаи дар поён бударо ба сӯи худ кашада, боло бардошта онро аз ШХ берун кард;

– қисми дар ақиб будаи рафи оинаро бардошта, онро якҷоя бо сатҳи дар пеш буда ба сӯи худ кашада аз ШХ берун кард.

Бо системи резиши ифлосшуда истифода кардани яхдон **МАНЪ** аст.

2.4. ОБ КАРДАН ВА ТОЗАКУНИИ ШЯ

2.4.1 Ҳангоми обкунии ШЯ бояд:

– оби пайдо шударо мутобиқи расми 7 белча ва ҳар гуна маҳзани ҳадди ақал 2 л ҳачм доштаро гузошта нест кард;

– оби пайдо шавандаро чамъ кард, агар он аз шўъба аз белча чори нашавад дар ин ҳол бо материали намиро хуб чаббанд;

– шўъбаро шуста то хушкшави пок кард.

Бе истифодаи белча об кардани ШЯ **МАНЪ** аст.

ДИҚҚАТ! Ҳангоми об кардан ва тоза кардан аз ШЯ ба чори шудани оби пайдо шуда роҳ надиҳед.

ДИҚҚАТ! Оби дар зери ШХ пайдо шуда, ё ки қисми дохилии шкафи дар дарун будаи ШЯ пайдо шуда мутобиқи расми 6, 7 ба занг задани сатҳи яхдон ва қисмҳои агрегати яхдон, вайрон шудани изолятсияи гарми, дар шкафи дохили ба пайдошави чойҳои кафиди ва аз кор баромадани шкафи яхдон сабаб мешавад.

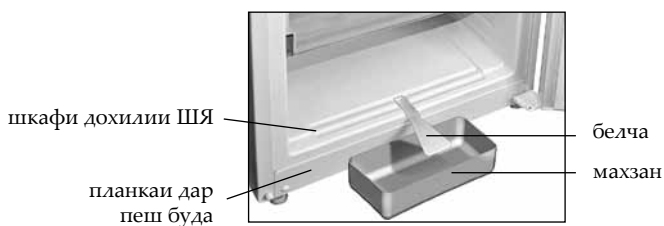

Расми 7 – Чамъ кардани об аз ШЯ

**3 ВАРАҚАИ ТЕХНИКӢ (МИКРОФИША)
ВА ҶАМЪКУНӢ**

3.1 Хусусиятҳои техники ва номи чизҳои комплекти дар чадвалҳои 1 ва 2 нишон дода шудаанд. Дар картаи кафолати ин номҳо бо забони руси оварда шудаанд ва нишондодҳои параметрҳои он ва миқдори чизҳои дар комплект буда нишон дода шудаанд.

3.2 Маълумот дар чадвалча мутобиқи расми 8 бо забони руси оварда шудааст.

Чадвали 1 – Варақаи техникӣ

НОМГӢӢ		Мафҳум
Аломати маҳсулот		Мафҳумҳое, ки мутобиқи тавсиқоти дар варақаи кафолат зикр гардидаанд
Навъ		
Категорияи таҷҳизоти хунуккунанда ¹		
Қобилиятҳои самаранокии энергетикӣ ²		
Масрафи солонаи барқ дар ҳарорати муҳити атрофи +25 °С, кВт•с ³		
Ҳаҷми фойданоқ, дм ³	қисмати нигоҳдории маҳсулоти хӯрокаи тару тоза	
	қисмати яхкунонӣ	
Қисмати беяхкунӣ (NoFrost)		
Вақти нишондодашудаи афзоиши ҳарорати маҳсулоти ғизоӣ дар қисмати яхдон аз -18 °С то -9 °С, с		
Қобилияти яхкунонии нишондодашуда дар ҳарорати муҳити атроф +25 °С, кг/дар 1 шабонарӯз		
Гурӯҳи ҳароратӣ ⁴		
Дараҷаи танзимшудаи шиддати садо, дБ, на зиёд		
Дастгоҳи насбкунанда		
Нишондоди ҳаҷми умумии брутто, дм ³		
Нишондоди ҳаҷми умумии брутто қисмати яхкунонӣ, дм ³		
Нишондоди масоҳати судманди нигоҳдорӣ, дм ²		
Андозаҳо, мм	баландӣ	
	пахӣ	
	умқ	
Ҳаҷми ҳолис нетто, кг, на зиёдтар аз		
Ҳарорати нигоҳдории маҳсулоти яхзадаи хӯроқа, °С, на зиёдтар аз		
Ҳарорати нигоҳдории маҳсулоти тару тозаи хӯроқа, °С		
Ҳарорати миёнаи нигоҳдории маҳсулоти тару тозаи хӯроқа, °С, на зиёдтар		
Нишондоди истехсоли шабонаи ях, кг		
Нигоҳдории нуқра, г		
Нигоҳдории тилло, г		

¹ Категория тибқи СТБ 2475-2016 муайян гардидааст.
² Аз А+++ (самаранокиибештар) то G (самаранокиикамтар).
³ Масрафи барқ дар асоси натиҷаҳои озмоишҳои маъмулие, ки дар давоми 24 соат гузаронида шудаанд. Масрафи воқеӣ вобаста ба тарзи ҷойгиршавӣ ва насби яхдон вобаста мебошад.
⁴ Дастгоҳ барои истифода дар ҳарорати муҳити атрофи +16 °С то + 38 °С дар назар гирифта шудааст.
 Эзоҳ – Муайян кардани параметрҳо дар озмоишгоҳҳои махсуси мучаҳҳазшуда бо усули хос иҷро мегардад.

Чадвали 2 – Қисмҳои комплекти

Номгӯӣ	Миқдори он
Сабад (дар поён буда)	Дар картаи кафолати нишон дода шудааст
Сабад	
Зарф барои сабзавот ва меваҳо ¹	
Рафи оина (дар поён буда) ²	
Рафи оина ²	
Зарф ³	
Зарф (дар поён буда) ⁴	
Тухмгузоранда	
Шакл барои ях	
Ерш	
Тақягоҳи ақиб	
Белча	

¹ Нигоҳ доштани равшанҳо ва маҳсулоти бо гарми қор карда шуда ба ҳисоб гирифта нашудааст.
² Миқдори максималии ҷойгиркуни дар ҳолати тақсмоти баробар 20 кг.
³ Ҷойгиркунии максимали дар ҳолати тақсмоти баробар 2,5 кг.
⁴ Ҷойгиркунии максимали дар ҳолати тақсмоти баробар 5 кг.

ATLANT	Ҳаҷми умумии номи брутто, дм ³ Ҳаҷми фойданоки номи, дм ³ : – шӯъбаи барои нигоҳдории маҳсулоти тару тоза: – шӯъбаи яхкуни: Қобилияти номии яхкуни: Шиддати номи: Ҷараёни номи: Хладагент: R600a/Кафккунанда: C-Pentane Массаи хладагент: Дар Ҷумҳурии Беларусь тайёр карда шудааст ҶПА "АТЛАНТ", Хлебони Победителей, 61, шаҳри Минск
Ишораи навъ ва иҷроӣ маҳсулот	
Дараҷаи ҳароратии маҳсулот	
Ҳуччати меъёри	
Дараҷаи маҳсулнокии энергетикӣ маҳсулот	
Нишонаи мутобиқат	

Расми 8 – Чадвалча

1 МУЗДАТКЫЧТЫН СҮРӨТТӨЛҮШҮ

1.1 Муздаткыч 1-сүрөткө ылайык тоңдуруу жана тоңдурулган азыктарда узак убакытка сактоо, ТБ азык музун даярдоо, тамак аш азыктарын, суусундуктарды, жашылчаларды жана жемиштерди МБ муздатуу жана кыска убакытка сактоо үчүн багытталган.

1-сүрөткө ылайык МБде (муздаткыч үлгүсүнүн кээ бир аткаруулары) салкын бөлүмү бар. Салкын бөлүмдөгү температура МБге караганда болжол менен 2 °C га төмөнүрөөк болот, бул болсо жаңы эт жана балык азыктарын сактоо мөөнөтүн узартууга шарт түзөт. Бөлүмдө жашылчаларды, салаттарды жана төмөн температурага туруштук бере албаган башка азыктарды сактоо сунушталбайт.

1.2 Муздаткычты колдонуу үчүн айлана чөйрөнүн температурасы плюс 16 °C дан плюс 38 °C га чейин болушу зарыл.

1.3 Муздаткычты пайдалануу үчүн зарыл болгон жалпы мейкиндик 2-сүрөттө көрсөтүлгөн габариттик өлчөмдөр менен ченелет. муздаткычтан жыйнактоочуларды тоскоолдуксуз алып чыгуу үчүн камералардын эшигин 90° аз эмес бурчта ачуу керек.

1.4 Муздаткычтагы температураны жөнгө салуучу орган болуп 3-сүрөткө ылайык термोजөнгө салгычтын туткасы саналат (мындан ары-т утка), ал МБүстүндөгү маскасында жайгашкан. Тутка саат жебеси боюнча жана ага каршы айланат жана тандалган бөлүүнүн белгиси менен бекитилет. "1" бөлүүсү бир аз



I – тоңдуруучу бөлүм (ТБ):
«а» – тоңдуруу жана сактоо аймагы,
«б» – сактоо аймагы;
II – жаңы тамак аш азыктарын сактоо үчүн бөлүм (МБ)
III – азыктарды бузултпай сактоочу бөлүм (айрым аткарууларда жок)

1-сүрөт – Муздаткыч жана толуктоочу шаймандар

температурага (баарынан аз муздатуу), "7" бөлүүсү – төмөнкү температурага (көбүрөөк муздатуу) туура келет.

1.5 ТБ себеттеринин алдыңкы панелде туткалары бар, ал азыктарды жүктөө жана алуу учурундагы ыңгайлуулукка арналган, о.э. 4-сүрөткө ылайык каптал жагында (алдыңкы себетинен башкасында) муздаткычтын сыртында көтөрүп жүрүү үчүн туткалары бар.

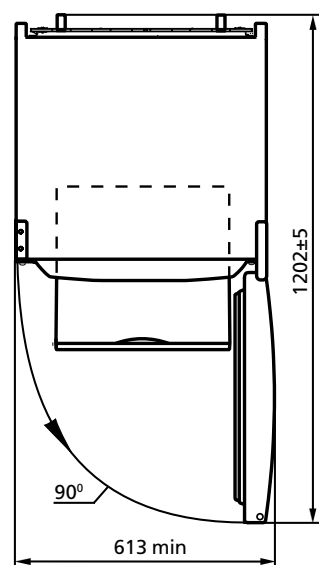
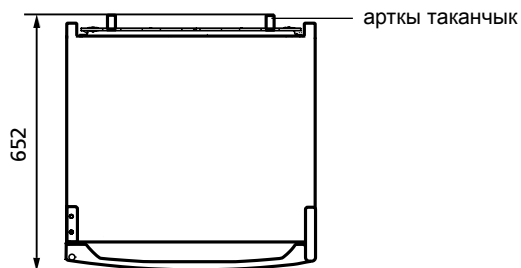

2-сүрөт – Муздаткыч (үстүнөн көрүнүшү)

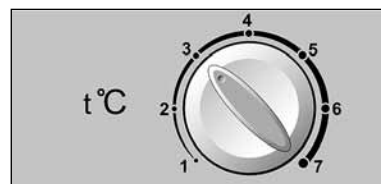

3-сүрөт – Термोजөнгө салгычтын туткасы



4-сүрөт – Себет



5-сүрөт – Азыктарды бузултпай сактоочу бөлүм

1.6 Азыктарды бузултпай сактоочу бөлүмгө азыктарды салган кезде өзүңүздү көздөй поддонду тартуу керек – 5-сүрөткө ылайык алдыңкы панель ачылат. Бөлүмдү толтургандан кийин поддонду кайра жабуу керек – алдыңкы панель жабылат.

2 МУЗДАТКЫЧТЫ КОЛДОНУУ

2.1 МУЗДАТКЫЧТЫ КҮЙГҮЗҮҮ

2.1.1 Муздаткычты күйгүзүү үчүн анын кубаттануу зымынын сайгычын розеткага туташтырып, электр түйүнүнө кошуу керек.

МБ эшигин ачуу. Биринчи күйгүзгөн учурда 3-сүрөткө ылайык тутканы “3” бөлүүсүнө коюу сунушталат. МБ эшигин жабуу.

Зарыл болгон учурда температураны жөнөгө салууну тутканын жардамы менен жүргүзүү керек. эгер жөнөгө салынгандан кийин же колдонуу режимин өзгөрткөндө компрессор тынымсыз иштей баштаса, анда тутканы термөжөнгө салгычтын чык эткен үнү чыкканга чейин сандык көргөзгүчтөрдүн азайган жагын көздөй акырын буроо жөнөгө салынгандан кийин МБ температура автоматтык түрдө кармалат.

2.2 МУЗДАТКЫЧТЫ ӨЧҮРҮҮ

2.2.1 Муздаткычты өчүрүү үчүн кубаттануу зымынын сайгычын розеткадан ажыратуу керек.

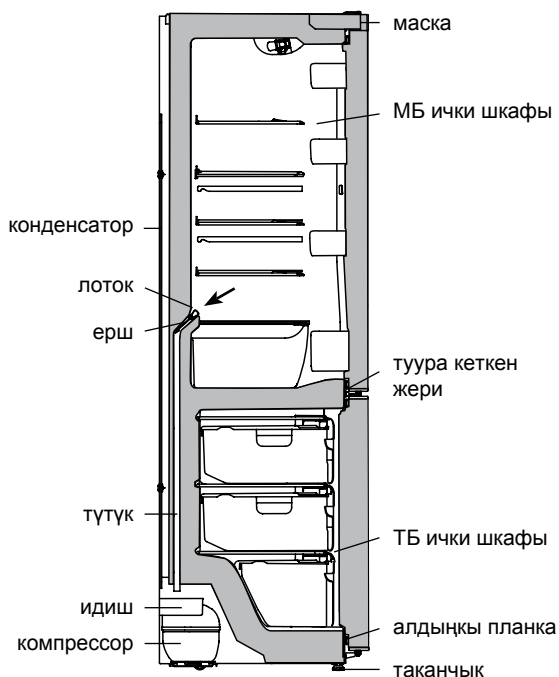

6-сүрөт – МБ эриген сууну агызуу чиймеси

2.3 МБ АВТОМАТТЫК ТҮРДӨ ЭРИТҮҮ ТУТУМУ

2.3.1 МБ дө эритүүнүн автоматтык тутуму колдонулат. МБ арткы бетинде пайда болгон муз компрессор өчүрүлгөн убакта эритүү циклинде эрийт да, суу тамчысына айланат. эриген суунун тамчылары лотокко агат, андагы тешик аркылуу түтүк менен 6-сүрөткө ылайык компрессордогу идишке барып куюлат да, абага бууланып кетет. Лотоктун тешигине агып кетүү тутумунун толуп калуусунун алдын алуу үчүн ерш орнотулган.

2.3.2 Лотоктун тазалыгын маал маал менен текшерип туруу зарыл (3 айда бир жолудан кем эмес). Лотокто суунун пайда болушу агып кетүү тутумунун толуп калгандыгын көргөзөт.

Толуп калууну четтетүү үчүн зарыл:

– суу тоскоолдуксуз идишке куюлушу үчүн лотоктогу тешикти ерш менен тазалоо керек;

– ершти жууп, 6-сүрөткө ылайык жайгаштыруу керек.

Муздаткычта азыктарды бузултпай кармоочу бөлүмү бар болсо, суу куюу тутумунундагы тыгынды четтетүү үчүн 5-сүрөткө ылайык азыктарды бузултпай кармоочу бөлүмдүн бөлүктөрүн алып чыгуу керек:

– поддонду өзүңүзгө тартып, кичине өйдө көтөрүп жана аны МБ алып чыгуу;

– айнек-текченин арткы бөлүгүн көтөрүп, аны алдыңкы панел менен бирге өзүңө тартып жана МБ алып чыгуу.

Муздаткычты толуп калган тутум менен колдонууга **ТЫЮУ САЛЫНАТ**.

2.4 ТБ ЭРИТҮҮ ЖАНА ЖҪЫЙНОО

2.4.1 ТК эритүү үчүн зарыл:

– 7-сүрөткө ылайык күрөкчөнү же 2 литр өлчөмдөгү идишти коюу менен эриген сууну жоготуу;

– эгер бөлүмдөн күрөкчөнүн сыртына агып кетсе, нымды жакшы сиңирген чүпүрөк менен кургатуу;

– бөлүмдөрдү жууп, кургатып сүртүү.

ТБ күрөкчөнү колдонбой туруп эритүүгө **ТЫЮУ САЛЫНАТ**.

КӨҢҮЛ БУРУҢУЗДАР! Эриген сууну **ТБ** эриткен же **жыйнаган учурда агуусуна мүмкүндүк бербегиле**.

КӨҢҮЛ БУРУҢУЗДАР! 6, 7-сүрөткө ылайык **МБ** түбүндө пайда болгон суу, же **МБ** алдыңкы шкафынын туура кеткен жерине аккан суу, ички **ТБ** алдыңкы планкасына келген суу муздаткычтын тышкы шкафынын жана муздатуучу агрегаттардын элементтеринин чиришине алып келет, жылуулук бөлүнүшүн бузат, ички шкафтардын жараңка болушуна алып келет жана муздаткычтын шкафын иштен чыгарышы мүмкүн.

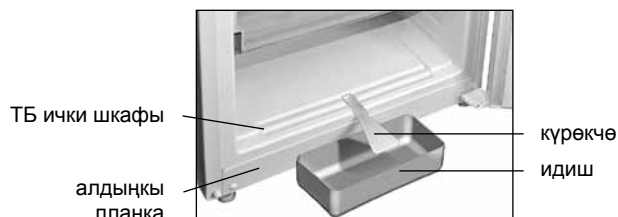

7-сүрөт – ТБ эриген сууну чогултуу

3 ТЕХНИКАЛЫК БАРАКЧА (МИКРОФИША) ЖАНА КОМПЛЕКТАЦИЯ

3.1 Техникалык мүнөздөмөлөрдүн аталышы жана жыйнактоочулар 1-2- таблицаларда көргөзүлгөн. Кепилдик картасында аталыштын маалыматтарды орус тилинде көргөзүлгөн жана параметрлердин мааниси жана жыйнактоочулардын саны келтирилген.

3.2 8-сүрөткө ылайык тактадагы маалымат буюмда орус тилинде берилген.

1-таблица – Техникалык баракча

АТАЛЫШЫ		Мааниси
Товардык белгиси		Сыпаттамага ылайык келген белгилер берүүчү картада көрсөтүлгөн
Модель		
Муздатуучу шаймандын категориясы ¹		
Энергетикалык эффективдүүлүктүн классы ²		
Айлана чөйрөнүн температурасы плюс 25 °С, кВт•с/жылына болгон учурда энергияны жылдык номиналдуу керектөө ³		
Номиналдуу пайдалуу көлөм, дм ³	жаңы жашылчаларды сактоо үчүн бөлүмдөр	
	тондурүүчү бөлүм	
Бубак баспай турган бөлүм (No Frost)		
Тондуруучу бөлүмдөгү азык-түлүктүн температурасын жогорулатуунун номиналдык убактысы саатына минус 18 °С дан минус 9 °Сга чейин		
Айлана чөйрөнүн температурасы плюс 25 °Сдан кг/күнүнө болгон учурда тондуруучу номиналдык касиети		
Климатикалык классы ⁴		
Добуш кубаттуулугу коррекцияланган деңгел, дБ, андан ашпайт		
Кошулуучу шайман		
Брутто салмагынын номиналдуу жалпы көлөмү, дм ³		
Тондуруучу бөлүмдүн брутто салмагынын номиналдуу жалпы көлөмү, дм ³		
Сактоого жарактуу номиналдуу аянт, дм ²		
Габариттик өлчөмдөр, мм	бийиктиги	
	кеңдиги	
	тереңдиги	
Нетто салмагы кг, андан ашык эмес		
Тондурулган азык-түлүктү сактоо температурасы, °С, жогору эмес		
Жаңы жашылчаларды сактоо температурасы, °С		
Жаңы жашылчаларды сактоонун орточо температурасы, °С, жогору эмес		
Муз жасоо боюнча номиналдык күнүмдүк өндүрүмдүүлүгү, кг		
Күмүш камтуусу, г		
Алтын камтуусу, г		
¹ Категория СТБ 2475-2016 ылайык аныкталган. ² A+++ тартып (эң эффективдүүсү) G чейин (эффектиси азыраагы). ³ Электр энергиясын керектөөсү 24 саатын ичинде өткөрүлүүчү стандарттуу сыноонун натыйжасына негизделген. Факт жүзүндөгү колдонуу муздатуучу шаймандын колдонулушуна жана кайсы жерге орнотулгандыгына көз каранды болот. ⁴ Шайман айлана чөйрөнүн температурасы плюс 16 °С дан плюс 38 °Сга чейин колдонууга ылайыкталган. Эскертүү – Параметрлердин маанисин аныктоо атайын жабдылган лабораторияларда белгилүү бир методикалар менен жүргүзүлөт.		

2-таблица – Жыйнактоочулар

Аталышы	Саны, даана
Себет (алдыңкы)	Кепилдик картасында көргөзүлгөн
Себет	
Жашылча жемиштер үчүн идиш ¹	
Айнек-текче (алдыңкы) ²	
Айнек-текче ²	
Идиш ³	
Идиш (алдыңкы) ⁴	
Жумурткалар үчүн салгыч	
Муз үчүн форма	
Ерш	
Арткы таканчык	
Күрөкчө	
¹ Жылуулуку иштеп чыгуусунан өткөн майлар жана азыктарга эсептелген эмес. ² Теңдеп бөлүштүргөндө максималдык жүктөө 20 кг. ³ Теңдеп бөлүштүргөндө максималдык жүктөө 2,5 кг. ⁴ Теңдеп бөлүштүргөндө максималдык жүктөө 5 кг.	

ATLANT	
Үлгүнүн белгилениши жана буюмдун аткарылышы	Номиналдык жалпы көлөм брутто, дм ³ : Номиналдык пайдалуу көлөм, дм ³ : – жаңы тамак аш азыктарын сактоо үчүн бөлүм: – тондуруучу бөлүм:
Буюмдун климаттык классы	Номиналдык тондуруучу жөндөмдүүлүк: Номиналдык чыңалуу: Номиналдык ток:
Нормативдик документ	Хладагент: R600a/Вспениватель: C-Pentane Хладагенттин салмагы: Беларусь Республикасында жасалган "АТЛАНТ" ЖАК, Минск ш., Победителей көч., 61
Буюмдун энергоэффективдүүлүгүнүн классы	
Шайкештигинин белгиси	

8-сүрөт – Такта

