



SIEMENS



# Стиральная машина

WM14U640OE

[siemens-home.com/welcome](https://siemens-home.com/welcome)

ru Инструкция по эксплуатации и установке

Register  
your  
product  
online

## Ваша новая стиральная машина

Вы приобрели стиральную машину марки Siemens.

Пожалуйста, уделите несколько минут для чтения, чтобы ознакомиться с преимуществами Вашей стиральной машины.

В целях обеспечения соответствия высоким стандартам качества марки Siemens каждая стиральная машина, выпускаемая с нашего завода, прошла тщательную проверку на предмет надежности и безупречной работы.

Дополнительную информацию о наших продуктах, принадлежностях, запчастях и сервисе Вы найдете на нашем сайте в Интернете [www.siemens-home.com](http://www.siemens-home.com) или получите, обратившись в один из наших центров сервисного обслуживания.

Если инструкция по эксплуатации и установке описывает различные модели, то в соответствующих местах указывается на различия.



Пользоваться стиральной машиной разрешается только после прочтения этой инструкции по эксплуатации и установке!



## Правила отображения

### ⚠ Предупреждение!

Комбинация данного символа и сигнального слова указывает на потенциально опасную ситуацию. Несоблюдение может стать причиной тяжелых травм и даже смерти.

### Внимание!

Данное сигнальное слово указывает на потенциально опасную ситуацию. Несоблюдение может нанести ущерб материальным ценностям и окружающей среде.

### Указание/рекомендация

Указания по оптимальному использованию прибора/полезная информация.

### 1. 2. 3. / a) b) c)

Пошаговые действия отображаются посредством цифр либо букв.

■ / -

Перечисления отображаются посредством клетки либо дефиса.

# Содержание

	<b>Использование по назначению</b> . . . . . 4	Замачивание . . . . . 14
	<b>Указания по технике безопасности</b> . . . . . 5	Дополнительное полоскание . . . . . 15
	Электрическая безопасность . . . . . 5	Программа из памяти . . . . . 15
	Опасность травмирования! . . . . . 5	Ночная стирка . . . . . 15
	<b>Рекомендации по защите окружающей среды</b> . . . . . 6	
	Упаковка/бывшая в эксплуатации машина . . . . . 6	<b>Эксплуатация прибора</b> . . . . . 15
	Рекомендации по экономичной эксплуатации. . . . . 6	Подготовка машины . . . . . 15
	<b>Знакомство с прибором</b> . . . . . 7	Включение прибора/выбор программы . . . . . 16
	Машина . . . . . 7	Изменение настроек программы по умолчанию . . . . . 16
	Панель управления . . . . . 8	Выбор дополнительных настроек программы . . . . . 16
	Сенсорный дисплей . . . . . 9	Загрузка белья в барабан . . . . . 16
	<b>Бельё</b> . . . . . 10	Определение дозировки и добавление моющего средства и средств по уходу . . . . . 17
	Подготовка белья . . . . . 10	Запуск программы . . . . . 17
	Сортировка белья . . . . . 10	Блокировка включена . . . . . 17
	Подкрахмаливание . . . . . 11	Добавление/извлечение белья . . . . . 18
	Окрашивание/отбеливание . . . . . 11	Изменение программы . . . . . 18
	<b>Моющее средство</b> . . . . . 11	Отмена программы . . . . . 18
	Правильный выбор моющего средства . . . . . 11	Окончание программы в режиме «Без отжима» . . . . . 18
	Экономия электроэнергии и моющего средства . . . . . 12	Окончание программы . . . . . 18
	<b>Настройки программы по умолчанию</b> . . . . . 12	Извлечение белья/выключение прибора . . . . . 18
	Температура . . . . . 12	
	Скорость отжима . . . . . 12	<b>Система автоматического дозирования</b> . . . . . 19
	Время до окончания . . . . . 12	Система автоматического дозирования в кювете для моющих средств . . . . . 19
	i-Dos установка . . . . . 13	Первое использование/заполнение дозаторов . . . . . 19
	<b>Дополнительные настройки программы</b> . . . . . 14	Ежедневная стирка . . . . . 20
	⌚ Speed . . . . . 14	Базовые установки . . . . . 21
	⌚ Eco . . . . . 14	Ручное дозирование . . . . . 22
	Предв. Стирка . . . . . 14	
	Вода Плюс . . . . . 14	<b>Настройки машины</b> . . . . . 23
	Лёгкая глажка . . . . . 14	Автоматическое выключение . . . . . 23
		Базовые установки . . . . . 23
		
		<b>Датчики</b> . . . . . 24
		Система подавления дисбаланса при отжиме . . . . . 24
		Датчики Aqua-Sensor . . . . . 24

	<b>Обслуживание и уход</b> . . . . .	<b>24</b>
	Корпус машины/Панель управления. . . . .	24
	Барабан . . . . .	24
	Удаление накипи . . . . .	25
	i-Dos кювета для моющих средств и её корпус . . . . .	25
	Сливной насос засорён. . . . .	26
	Сливной шланг в сифоне заблокирован. . . . .	27
	Фильтр в шланге для подачи воды засорён . . . . .	27

	<b>Неисправности и их устранение</b> . . . . .	<b>28</b>
	Аварийная разблокировка . . . . .	28
	Информация на сенсорном дисплее . . . . .	28
	Неисправности и их устранение. . . . .	29

	<b>Послепродажное обслуживание</b> . . . . .	<b>31</b>
--	--	-----------

	<b>Технические характеристики</b> . . . . .	<b>31</b>
--	---	-----------

	<b>Установка и подключение</b> . . . . .	<b>32</b>
	Комплект поставки . . . . .	32
	Указания по технике безопасности . . . . .	32
	Поверхность установки . . . . .	33
	Установка на основании или на деревянном балочном перекрытии . . . . .	33
	Установка на подиум с выдвижным ящиком . . . . .	33
	Установка машины в ряду кухонной мебели . . . . .	33
	Удаление транспортировочных креплений . . . . .	33
	Длины шлангов и проводов. . . . .	34
	Подача воды . . . . .	35
	Слив воды . . . . .	36
	Выравнивание . . . . .	37
	Подключение к электросети. . . . .	37
	Перед первой стиркой . . . . .	38
	Транспортировка. . . . .	38

	<b>Гарантия на систему «AquaStop»</b> . . . . .	<b>39</b>
--	---	-----------

## Использование по назначению

- Только для бытового использования.
- Машина предназначена для стирки тканей, подлежащих машинной стирке, и шерстяных тканей, подлежащих ручной стирке, в растворе моющего средства.
- Эксплуатация только при подключении к водопроводу холодной воды и при использовании обычных моющих средств и средств по уходу за бельём, пригодных для машин с фронтальной загрузкой. Не используйте моющие средства для ручной стирки.
- При определении количества моющего средства, дополнительных средств, средств по уходу и чистящих средств обязательно следуйте указаниям изготовителя.
- Машина может использоваться детьми старше 8 лет, лицами с ограниченными физическими, психическими и умственными возможностями и лицами с недостаточными знаниями и опытом в данной области при условии **присмотра или инструктажа со стороны ответственного лица**. Детям нельзя выполнять любые работы по очистке и обслуживанию без присмотра.
- Детей до 3 лет необходимо держать вдали от машины.
- Данная машина предназначена для эксплуатации на макс. высоте до 4000 м выше уровня моря.
- Не подпускайте домашних животных близко к машине.

### **Перед эксплуатацией машины:**

Внимательно изучите и соблюдайте данные инструкции по эксплуатации и установке, а также все документы, прилагающиеся к машине. Сохраните документацию для дальнейшего использования или для следующего владельца.

## Указания по технике безопасности

### Электрическая безопасность

#### Предупреждение Опасно для жизни!

Существует опасность поражения электрическим током при прикосновении к элементам, находящимся под напряжением.

- Не дотрагивайтесь и не держите штепсельную вилку мокрыми руками.
- Сетевой шнур отключайте только за вилку, никогда не тяните за шнур, поскольку это может привести к его повреждению.
- Машину необходимо заземлить. Подключение к электросети

→ Страница 37

### Опасность травмирования!

#### Предупреждение Опасность травмирования!

- Если поднимать стиральную машину за выступающие части (например, за дверцу), компоненты машины могут сломаться и стать причиной травм. Не поднимайте машину за выступающие части.
- Если встать на верхнюю крышку машины, крышка может сломаться и стать причиной травм. Не становитесь на корпус машины.
- Если опереться/присесть на открытую дверцу, стиральная машина может опрокинуться и стать причиной травм. Не используйте открытую дверцу загрузочного люка в качестве опоры.
- Если засунуть руки во вращающийся барабан, можно получить травмы. Не засовывайте руку в барабан, если он всё ещё вращается. Дождитесь полной остановки барабана.

#### Предупреждение Опасность ошпаривания!

Во время стирки при высокой температуре существует риск ошпаривания горячим раствором моющего средства (например, при сливе горячего раствора моющего средства в раковину). Не касайтесь горячего раствора моющего средства.

### Безопасность для детей

#### Предупреждение Опасно для жизни!

- Возможен риск смерти или травм, если дети будут играть с машиной.
  - Не оставляйте детей без присмотра около машины.
  - Не позволяйте детям играть с машиной.
- Дети могут оказаться запертыми внутри машины и подвергнуть свою жизнь опасности. По истечении срока службы прибора:
  - Выньте вилку из розетки.
  - Отрежьте и выбросьте сетевой шнур, а также штепсельную вилку.
  - Сломайте замок дверцы загрузочного люка.

#### Предупреждение Опасность удушья!

Дети могут во время игры завернуться в упаковку, плёнку и части упаковки или натянуть их себе на голову и задохнуться.

Храните упаковку, плёнку и прочие упаковочные материалы в недоступном для детей месте.

#### Предупреждение Опасность отравления!

Моющие средства и средства по уходу могут быть токсичными. Храните моющие средства и средства по уходу в недоступном для детей месте.

#### Предупреждение Раздражение глаз/кожи!

Моющие средства и средства по уходу могут вызвать раздражение при попадании в глаза или на кожу. Храните моющие средства и средства по уходу в недоступном для детей месте.

#### Предупреждение Опасность травмирования!

Во время стирки при высокой температуре стекло дверцы стиральной машины нагревается. Не позволяйте детям касаться горячей дверцы.



## Рекомендации по защите окружающей среды

### Упаковка/бывшая в эксплуатации машина



Утилизируйте упаковку экологически безопасным способом. Данный прибор имеет маркировку о соответствии европейской директиве 2012/19/ЕС для электрических и электронных приборов (Waste Electrical and Electronic Equipment - WEEE). Данные нормы определяют действующие на территории Евросоюза правила возврата и утилизации старой бытовой техники.

### Рекомендации по экономичной эксплуатации

- Всегда загружайте максимальное количество белья для каждой программы. Обзор программ →: Добавочный лист для инструкции по установке и эксплуатации.
- Бельё обычной степени загрязнённости стирайте без предварительной стирки.
- При стирке белья со слабой и средней степенью загрязнения можно экономить электроэнергию и моющее средство.
- Дозирование моющего средства с помощью **системы автоматического дозирования** (i-Dos) помогает экономить моющее средство и воду.
- Выбирайте температуру согласно указаниям на ярлыках на белье. Температура в машине может отличаться от указанной, чтобы обеспечить оптимальное соотношение экономии энергии и качества стирки.
- **Режим низкого энергопотребления:** Если машина не используется в течение длительного времени (прибл. 5 минут), то в целях экономии энергии сенсорный дисплей гаснет до момента запуска программы и после окончания программы, при этом кнопка питания мигает. Чтобы активировать подсветку, коснитесь сенсорного дисплея. Во время выполнения программы большая часть подсветки сенсорного дисплея гаснет. Чтобы активировать подсветку, коснитесь сенсорного дисплея.
- **Автоматическое выключение:** Если машина не используется в течение длительного времени (прибл. 15 минут), то в целях экономии энергии она может автоматически выключаться до момента запуска программы и после окончания программы. Нажмите клавишу  ещё раз, чтобы включить машину.
- Если после стирки вы собираетесь сушить бельё в сушильной машине, установите скорость отжима согласно указаниям изготовителя сушильной машины.

# Знакомство с прибором

## Машина



- 1** Кювета для моющих средств
- 2** Управление/Сенсорный дисплей
- 3** Дверца загрузочного люка

- 4** Крышка отсека для сервисного обслуживания

## Панель управления



- 1** Программы, которые можно выбрать  
Обзор программ →: Добавочный лист для инструкции по установке и эксплуатации.
- 2** Сенсорный дисплей
- 3** Клавиша «Старт/Пауза»  
Нажимайте клавишу ▷|| для запуска, прерывания (например, перезагрузки белья) и отмены программы.
- 4** Кнопка питания  
Нажимайте кнопку ⏻, чтобы включить/выключить машину.



## Сенсорный дисплей

### Настройки программы по умолчанию

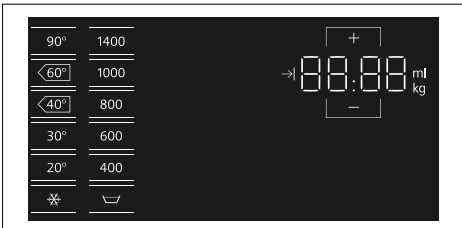

Индикация	Настройка	Описание
✳ - 90 °C	Температура	Температура, которую можно задать в °C ✳ = холодная
🪣, 400-1400	Скорость отжима	Скорость отжима в об/мин (обороты в минуту) 🪣 = Без отжима
2:30*	Оставшееся время выполнения программы	Оставшееся время выполнения программы зависит от выбора программы и выражается в ч:мин (часы:минуты)
1-24 ч	Время до окончания	Программа завершается по истечении ... ч (ч = часы)
9,0* кг	Максимальная загрузка	Рекомендуемая загрузка в кг
* В зависимости от выбранной программы		

### Дополнительные настройки программы

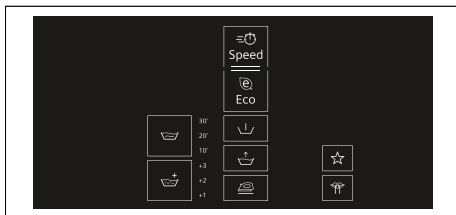

Индикация	Настройка
👉 i-Dos	Дозировка моющего средства
🌀 i-Dos	Дозировка кондиционера
🪣	Замачивание
🪣+	Дополнительное полоскание
⏱	Быстрая
🌿	Эко
⏸	Предв. Стирка
🪣	Вода Плюс
👉	Лёгкая глажка
☆	Программа из памяти
🌙	Ночная стирка/базовые установки

### Индикаторы состояния для отображения хода выполнения программы (последовательности программы)

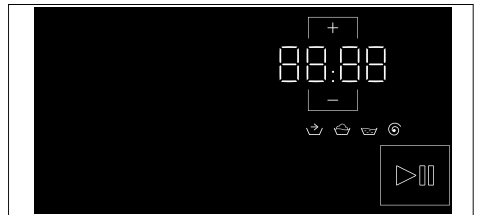

Индикация	Настройка
▶⏸	Клавиша «Старт/Пауза»
🪣	Предварительная обработка
🪣	Стирка
🪣	Полоскание
🌀	Отжим/Слив
End	Окончание программы



## Бельё

### Подготовка белья

#### Внимание!

#### Повреждение прибора/текстильных изделий

Посторонние предметы (например, монеты, канцелярские скрепки, иглы, гвозди) могут повредить бельё или детали машины.

Поэтому учитывайте следующие рекомендации по подготовке белья:

- Проверяйте карманы.

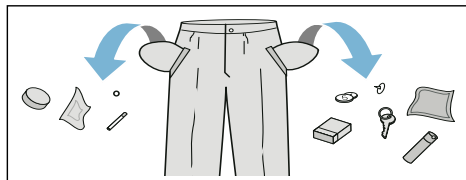

- Проверьте, чтобы в карманах не осталось металлических предметов (скрепок и т.п.), и удалите их.
- Тонкое бельё стирайте в сетке для стирки (чулки, бюстгалтеры на косточках и т.п.).

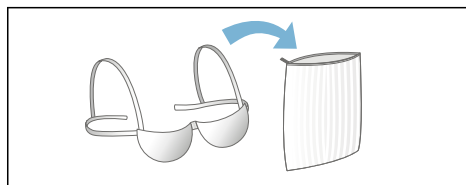

- Снимите с занавесок фурнитуру или положите занавески в сетку для стирки.
- Закройте молнии, застегните пуговицы.
- Вытряхните песок из карманов и отверстов.

### Сортировка белья

Рассортируйте бельё в соответствии с инструкциями по уходу и указаниями изготовителя на ярлыках, в зависимости от:

- Типа ткани/волокна
- Цвета

**Указание:** Бельё может обесцветиться или не отстираться. Стирайте белые и цветные вещи отдельно.

Первую стирку новых цветных изделий выполняйте отдельно.

- Степень загрязнения
- Стирайте вместе бельё с одинаковой степенью загрязнения.

Примеры степени загрязнения белья можно найти на

- **Лёгкая:** Не требуется предварительная обработка; при необходимости выберите установку  $\approx$  **Speed**
- **Средняя**
- **Сильная:** Загружайте меньшее количество белья, при необходимости предварительно обработайте пятна.
- **Пятна:** Удаляйте/обрабатывайте пятна, пока они свежие. Сначала обработайте их мыльной водой; не трите ткань. Затем постирайте изделия с помощью соответствующей программы. Въевшиеся/засохшие пятна иногда можно удалить только после неоднократной стирки.

- Символы на ярлыках  
Числа внутри символов на ярлыках обозначают максимальную температуру стирки.
- : Подходит для обычной стирки; например, с помощью программы **Хлопок**.
- Требуется бережная стирка; например, с помощью программы **Синтетика**.
- : Требуется особенно деликатная стирка; например, с помощью программы **Тонкое бельё/Шёлк**.
- Подходит для стирки вручную; например, с помощью программы **Шерсть** .
- : Не допускается стирка белья в машине.

## Подкрахмаливание

**Указание:** Бельё не должно быть обработано кондиционером.

1. Включите машину.
2. Выберите программу **Полоскание/Отжим** .
3. Вручную залейте жидкий крахмал в левую ячейку (при необходимости очистите её перед использованием) согласно указаниям изготовителя.
4. Нажмите клавишу .

## Окрашивание/отбеливание

Машина не предназначена для окрашивания в промышленных объёмах. Соли разъедают поверхности из нержавеющей стали. При применении красителей обязательно соблюдайте указания изготовителя.

**Не** используйте машину для отбеливания белья.



## Моющее средство

### Правильный выбор моющего средства

Очень важно следовать указаниям на ярлыке для правильного выбора моющего средства, температуры и способа ухода за бельём. → См. также [www.sartex.ch](http://www.sartex.ch)

На странице [www.cleanright.eu](http://www.cleanright.eu) вы найдёте дополнительную информацию о моющих средствах, продуктах по уходу и чистящих средствах для бытового использования.

- **Обычное моющее средство с оптическими отбеливателями**  
Подходит для не портящихся от кипячения текстильных изделий из льна или хлопка  
Программа: Хлопок / холодная – макс. 90 °C
- **Моющее средство без оптических или иных отбеливателей для цветных изделий**  
Подходит для стирки цветных текстильных изделий из льна или хлопка  
Программа: Хлопок / холодная – макс. 60 °C
- **Моющее средство без оптических или иных отбеливателей для цветных/тонких изделий**  
Подходит для стирки цветных текстильных изделий из синтетических тканей  
Программа: Синтетика / холодная – макс. 60 °C
- **Моющее средство для тонких изделий**  
Подходит для тонких, деликатных тканей, шёлка или вискозы  
Программа: Тонкое бельё/Шёлк / холодная – макс. 40 °C
- **Моющее средство для шерстяных изделий**  
Подходит для шерстяных изделий  
Программа: Шерсть / холодная – макс. 40 °C

## Экономия электроэнергии и мощного средства

При стирке белья со слабой и средней степенью загрязнения можно экономить электроэнергию (более низкая температура стирки) и моющее средство.

Экономия	Загрязнение/примечание
 <p>Более низкая температура и меньшее количество моющего средства по сравнению с рекомендованной дозировкой</p>	<p><b>Лёгкая степень загрязнения</b> Без видимых пятен и следов грязи. На одежде сохраняется запах тела, например:</p> <ul style="list-style-type: none"> <li>■ Лёгкая летняя/спортивная одежда (носимая в течение нескольких часов)</li> <li>■ Футболки, рубашки, блузки, которые носили в течение не более одного дня</li> <li>■ Постельное бельё, полотенца для гостей, использовавшиеся в течение дня</li> </ul>
	<p><b>Средняя степень загрязнения</b> Видимые загрязнения и/или несколько небольших пятен, например:</p> <ul style="list-style-type: none"> <li>■ Футболки, рубашки, блузки, пропитанные потом, которые носили несколько раз</li> <li>■ Полотенца, постельное бельё, использовавшиеся в течение не более одной недели</li> </ul>
	<p><b>Сильная степень загрязнения</b> Грязь и/или пятна хорошо видны, например, кухонные полотенца, детские вещи, рабочая одежда</p>
<p>Температура задаётся в соответствии с указаниями на ярлыке, а количество моющего средства – в соответствии с рекомендованной дозировкой как для сильного загрязнения</p>	

**Указание:** При определении количества моющего средства/дополнительных средств/средств по уходу и чистящих средств обязательно следуйте указаниям изготовителя.

## P+ Настройки программы по умолчанию

Можно изменить настройки по умолчанию для выбранных программ. Настройки можно изменить, даже если выбранная программа в данный момент выполняется. Возможность изменения зависит от фазы выполнения программы.

### Температура

(°C)

В зависимости от этапа выполнения программы, можно изменить температуру до или во время программы.

Максимальная температура, которую можно установить, зависит от выбранной программы.

### Скорость отжима

(⊙)

В зависимости от хода выполнения программы можно изменить скорость отжима (в об/мин; обороты в минуту) до или во время программы.

**установка** ☐: «Без отжима» = без окончательного отжима. После окончательного полоскания бельё остаётся в воде.

Можно выбрать режим «Без отжима», чтобы предотвратить сминание, если бельё не будет изъято из стиральной машины сразу после окончания программы.

Для продолжения/завершения программы: → Страница 18

Максимальная скорость, которую можно установить, зависит от модели и выбранной программы.

### Время до окончания

(→)

После выбора программы отображается её продолжительность, например, **1:51** (в 4:мин (часы:минуты)).

**Перед запуском программы** можно перевести в обратном направлении время, в которое программа должна быть завершена, с шагом в 30 минут и макс. до 24 ч (ч=час).

Для этого:

1. Выберите программу (кроме программы «**МоёВремя**»). Для выбранной программы на дисплее выводится время выполнения программы, например, **2:30** (часы:минуты).
2. Нажимайте клавишу **+** до тех пор, пока не будет достигнуто нужное количество часов.

**Указание:** Установочные значения увеличиваются с помощью клавиши **+** и уменьшаются с помощью клавиши **-**.

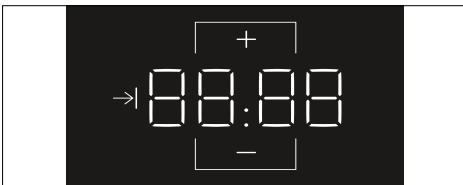

3. Нажмите клавишу **▷**.

**После запуска программы** отобразится выбранное время, например, **8 ч**, и начнётся отсчёт до запуска программы стирки. Отображается продолжительность выполнения программы.

**Указание:** Продолжительность программы автоматически регулируется при выполнении программы. Изменение настроек по умолчанию или дополнительных настроек программы может привести к изменению продолжительности программы.

**После запуска программы** и во время отсчёта времени их можно изменить следующим образом:

1. Нажмите клавишу **▷**.
2. Нажмите клавишу **+** или **-**, чтобы изменить количество часов.
3. И ещё раз нажмите клавишу **▷**.

## i-Dos установка

Машина оснащена системой автоматического дозирования жидкого моющего средства и кондиционера.

В большинстве программ машина определяет дозу моющего средства и кондиционера автоматически.

Следующие настройки заданы на заводе-изготовителе:

- i-Dos: 0  
Дозирование моющего средства для белья с лёгкой степенью загрязнения
- i-Dos: 00  
Дозирование кондиционера для средней степени мягкости

### i-Dos для моющего средства

#### Регулировка значений дозирования

- 0 Лёгкая:  
Для белья с лёгкой степенью загрязнения
- 00 Средняя:  
Для белья с обычной степенью загрязнения
- 000 Сильная:  
Для сильно загрязнённых изделий и/или пятен
- Вы Автоматическое дозирование  
кл деактивировано,  
ручное дозирование

Можно изменить настройки автоматического дозирования моющего средства перед запуском программы стирки или во время предварительной стирки (если она была выбрана). Для этого нажмите **i-Dos**.

Информацию о степени загрязнения можно найти на.

### i-Dos для кондиционера

#### Регулировка значений дозирования

- 0 Лёгкая:  
Для не очень мягкого белья
- 00 Средняя:  
Для белья средней степени мягкости
- 000 Сильная  
Для очень мягкого белья
- Вы Автоматическое дозирование  
кл деактивировано,

В зависимости от этапа выполнения программы можно изменить настройки автоматического дозирования моющего средства. Для этого нажмите **i-Dos**.

## **P+** Дополнительные настройки программы

**Указание:** В обзоре можно найти возможные дополнительные настройки программы; это зависит от модели машины.

При выборе дополнительных настроек можно лучше адаптировать процесс стирки к имеющемуся белью.

Настройки можно выбирать или отменять в зависимости от хода выполнения программы.

Индикаторная лампочка клавиши загорается, если настройка активирована.

Настройки не сохраняются, если машина выключается.

### Speed

()

Стирка за более короткое время и с результатом, соответствующим выбранной программе, но с более высоким расходом энергии, без настройки  **Speed**.

**Указание:** Не превышайте максимально допустимый объем загрузки.

### Eco

()

Энергетическая оптимизация стирки благодаря снижению температуры при одновременном достижении приемлемого результата стирки для выбранной программы без установки  **Eco**.

### Предв. Стирка

()

Для белья с сильной степенью загрязнения.

### Указания

- Если **выбрано автоматическое дозирование**, моющее средство будет заливаться автоматически для предварительной и основной стирки.
- Для белья с сильной степенью загрязнения **средней** дозировки обычно достаточно при выборе программы с  (**Предв. Стирка**).
- Если **выбрано ручное дозирование**, внесите моющее средство для предварительной и основной стирки. Поместите моющее средство для предварительной стирки в барабан и добавьте порошок для основной стирки в левую ячейку.

### Вода Плюс

()

Чем выше уровень воды, тем бережнее обрабатывается белье.

### Лёгкая глажка

()

Уменьшение сминания благодаря специальной операции отжима с последующим разрыхлением белья и снижению скорости отжима.

**Указание:** Увеличивается остаточная влажность после стирки.

### Замачивание

()

Перед запуском основного цикла стирки стирка в воде продолжается дольше, чтобы частично растворить сильные загрязнения.

10'	10 минут
20'	20 минут
30'	30 минут

### Указания

- Поместите моющее средство в барабан.
- Загружайте бельё одного цвета.

## Дополнительное полоскание



### Настройки, которые можно выбрать:

- +1 + 1 полоскание
- +2 + 2 полоскания
- +3 + 3 полоскания

Дополнительные циклы полоскания в зависимости от программы; увеличение продолжительности программы – для особенно чувствительной кожи и/или регионов с очень мягкой водой.

## Программа из памяти



Здесь можно сохранить выбранную программу с вашими настройками.

### Чтобы сохранить:

1. Включите машину.
2. Выберите программу.
3. При необходимости измените настройки программы по умолчанию и/или выберите дополнительные настройки.
4. Нажмите и удерживайте клавишу ☆ в течение прилб. трёх секунд.

Программа сохраняется, если все настройки коротко мигают.

Чтобы запустить сохранённую программу, коротко нажмите клавишу ☆ после включения машины.

Чтобы изменить сохранённую программу, после выбора новых настроек снова нажмите и удерживайте клавишу ☆ в течение прилб. трёх секунд.

## Ночная стирка



Снижение шума благодаря особому режиму стирки и циклу отжима, а также деактивации сигнала об окончании. Особенно подходит для стирки в ночное время.

**Указание:** Немного увеличивается остаточная влажность после стирки.



## Эксплуатация прибора

### Подготовка машины

Перед поставкой машина была проверена. Чтобы удалить воду, оставшуюся после проверки, первый цикл стирки должен производиться без белья с помощью программы

☞ **Очистка барабана.**

Перед первой стиркой → Страница 38

### Указания

- Категорически запрещается эксплуатация неисправной машины!
- Обратитесь в сервисную службу!

1. Вставьте вилку в розетку.



### Предупреждение

#### Опасность для жизни – риск поражения электрическим током!

Опасность для жизни при прикосновении к компонентам, находящимся под напряжением.

- Никогда не вынимайте вилку шнура питания, потянув за провод.
- Не прикасайтесь к вилке шнура питания влажными руками.

2. Откройте кран.

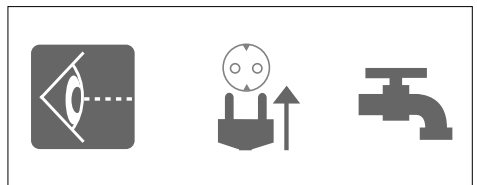

3. Откройте дверцу.

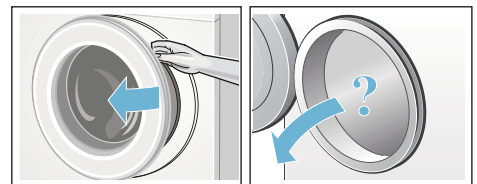

## Включение прибора/выбор программы

Нажмите клавишу ①. Машина включена.

Всегда отображается программа  **Хлопок**, предустановленная на заводе-изготовителе.

Можно использовать эту программу, а можно выбрать другую.

**Указание:** Если вы активировали блокировку для защиты детей, необходимо сначала её отключить, затем установить программу.

Предварительные настройки и максимальная загрузка для выбранной программы показываются на сенсорном дисплее:

Можно использовать предварительные настройки или оптимально настроить выбранную программу в соответствии с подлежащим стирке бельем, если изменить настройки программы по умолчанию → "*Настройки программы по умолчанию*" на страница 12 и/или выбрать дополнительные настройки программы → "*Дополнительные настройки программы*" на страница 14.

## Изменение настроек программы по умолчанию

Можно использовать настройки по умолчанию или изменять их.

Для этого нажимайте соответствующую клавишу, пока не отобразится нужная настройка.

Настройки активируются без необходимости подтверждения.

Они не сохраняются, если машина выключается.

Настройки программы по умолчанию → Страница 12

Обзор программ → Добавочный лист для инструкции по установке и эксплуатации.

## Выбор дополнительных настроек программы

При выборе дополнительных настроек можно лучше адаптировать процесс стирки к имеющемуся белью.

Настройки можно выбирать или отменять в зависимости от хода выполнения программы.

Если настройка активирована, загорается индикаторная лампочка клавиши.

Настройки не сохраняются, если машина выключается.

Дополнительные настройки программы → Страница 14

Обзор программ → Добавочный лист для инструкции по установке и эксплуатации.

## Загрузка белья в барабан

### Предупреждение Опасно для жизни!

Изделия, предварительно обработанные чистящими средствами, содержащими растворители, например, пятновыводителями/очищающими растворителями, после загрузки в машину могут вызвать взрыв. Предварительно обработанные вещи необходимо тщательно прополоскать вручную перед загрузкой в стиральную машину.

### Указания

- Смешанное бельё различных размеров. Изделия разного размера лучше распределяются во время отжима. Отдельные изделия могут вызвать дисбаланс.
  - Соблюдайте указанные значения максимальной загрузки. Переполнение негативно влияет на результат стирки и способствует сминанию белья.
1. Укладывайте отсортированное бельё в барабан в расправленном виде.
  2. Проверьте, не зажато ли бельё между дверцей загрузочного люка и резиновой манжетой, затем закройте дверцу.

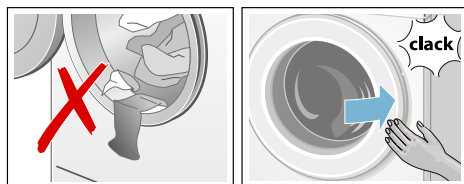



## Определение дозировки и добавление моющего средства и средств по уходу

Для большинства программ моющее средство и кондиционер дозируются автоматически; это заводская установка для таких программ, которую можно изменить.

При необходимости в дополнение к автоматическому дозированию можно добавлять средства для очистки (например, кондиционер, отбеливатель или пятновыводитель) в левую ячейку.

Для программ без автоматического дозирования или если его необходимо отменить (в этом случае установите автоматическое дозирование на «Выкл»), моющее средство можно добавить вручную в левую ячейку.

## Запуск программы

Нажмите клавишу . Загорается индикаторная лампочка, и запускается программа.

### Во время выполнения программы отображается текущая информация о программе:

- Время до окончания или, после запуска программы, продолжительность программы.
- И загорается индикация хода выполнения программы  
→ Страница 9

### Указание: Обнаружение пены

Если также загорается символ  $\Delta^{\pm}$  на сенсорном дисплее, это означает, что во время стирки машина обнаружила слишком большое количество пены и для ее удаления автоматически активировала дополнительные циклы полоскания.

При следующей стирке с такой же загрузкой добавляйте меньше моющего средства.

Если вы хотите заблокировать программу от случайного изменения настроек, можно выбрать блокировку для защиты детей

## Блокировка включена



( 3 sec)

Машину можно заблокировать, чтобы случайно не изменить заданные настройки на панели управления.

Чтобы активировать блокировку для защиты детей:

После запуска программы нажмите и удерживайте клавишу  3 sec в течение прибл. трёх секунд. Дисплей переключится на режим полной яркости.

Если вы коснетесь панели управления, когда включена блокировка, индикатор  3 sec коротко мигнёт и раздастся звуковой сигнал. Программа выполняется до конца без изменений.

**Указание:** По окончании программы отображается «**Окончание**». Дверца закрыта. Индикатор  3 sec всё ещё горит, а символы  остаются на дисплее, напоминая о необходимости отключить блокировку.

Чтобы отключить блокировку для защиты детей:

Нажмите и удерживайте клавишу  3 sec, пока индикатор не погаснет.

### Указания



- Чтобы извлечь бельё по окончании программы, деактивируйте блокировку.
- Блокировка остаётся активной, даже если машина была выключена.
- Если машина была выключена во время выполнения программы, а блокировка для защиты детей активирована, программа продолжит выполняться после включения машины.

## Добавление/извлечение белья

После запуска программы при необходимости можно добавить или извлечь бельё.

Нажмите клавишу ▷▢. Машина проверяет возможность повторной загрузки.

Если на сенсорном дисплее появляется следующее:

- Символ  исчезает, загрузка возможна.
- Символ  горит, загрузка невозможна.

**Нажмите клавишу ▷▢** для возобновления программы. Программа автоматически продолжит выполняться.

### Указания

- При добавлении белья не оставляйте дверцу открытой слишком долго, поскольку может вытечь вода из белья.
- В целях безопасности дверца стиральной машины остаётся заблокированной, если в машине высокий уровень воды или высокая температура, или если вращается барабан и в этот момент невозможно добавить бельё.



## Изменение программы

Если вы запустили неверную программу, её можно изменить следующим образом:



1. Нажмите клавишу ▷▢.
2. Выберите другую программу.
3. И ещё раз нажмите клавишу ▷▢. Выполнение программы начнётся сначала.

## Отмена программы

Для программ с высокой температурой:

1. Нажмите клавишу ▷▢.
2. Чтобы охладить бельё: выберите  **Полоскание/Отжим** .
3. И ещё раз нажмите клавишу ▷▢.

Для программ с низкой температурой:

1. Нажмите клавишу ▷▢.
2. Выберите  **Полоскание/Отжим** .
3. И ещё раз нажмите клавишу ▷▢.

## Окончание программы в режиме «Без отжима»

На сенсорном дисплее мигает клавиша ▷▢, а для выбранной программы отображается заданная скорость отжима и продолжительность выбранной программы.

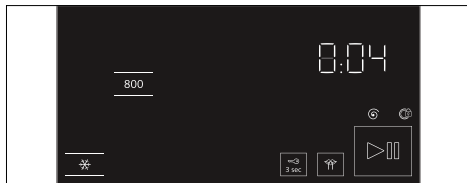

Продолжите выполнение программы:

- Нажмите клавишу ▷▢или
  - Измените скорость отжима (при необходимости), затем снова нажмите клавишу ▷▢.
- Указание:** Если необходимо просто слить воду, нажмите клавишу ▷▢прибл. через 1 минуту после запуска программы, до начала цикла отжима. Затем выключите машину. Программа приостановится, а дверца разблокируется. Можно извлечь бельё.

## Окончание программы

**На сенсорном дисплее загорается End** и индикация ▷▢ и  гаснет.

## Извлечение белья/выключение прибора

1. Нажмите клавишу . Машина выключена.
2. Откройте дверцу и извлеките бельё.
3. Закройте водопроводный кран.

**Указание:** Не требуется для моделей с системой «Aquastop».

## Указания

- Не оставляйте бельё в барабане. Оно может сесть во время следующей стирки или обесцветить другое изделие.
- Извлекайте любые посторонние предметы из барабана и резиновой манжеты – опасность появления ржавчины.
- Протрите резиновую манжету.

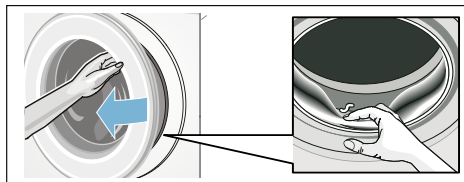

- Оставьте дверцу открытой, а кювету для моющих средств незадвинутой, чтобы остатки воды могли испариться.
- Всегда ждите завершения программы, поскольку машина может всё ещё быть заблокирована. Затем включите машину и подождите, пока она разблокируется.

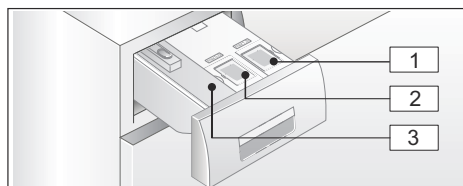

- 1 Дозатор 🌀 (1,3 л) для жидкого моющего средства
- 2 Дозатор 🌀 (0,5 л) для кондиционера
- 3 Левая ячейка для ручного дозирования

В зависимости от выбранной программы и настроек оптимальное количество моющего средства и/или кондиционера дозируется дозаторами i-Dos.

## Первое использование/ заполнение дозаторов

При выборе моющего средства и кондиционера следуйте указаниям изготовителя. Мы рекомендуем использовать обычное универсальное моющее средство и жидкое средство для цветного белья для всех изделий, пригодных для машинной стирки, а также цветных изделий из хлопка и синтетических материалов.

## Указания

- Заливайте в кювету только жидкие продукты, рекомендованные изготовителем.
- Не смешивайте различные жидкие моющие средства. При смене жидкого моющего средства (тип, производитель и т.п.) полностью опорожните и очистите дозатор.
- Не используйте продукты, содержащие растворители, едкие или летучие вещества (например, отбеливатель).
- Не смешивайте моющее средство и кондиционер.
- Не используйте затвердевшие продукты с истекшим сроком годности.
- Для предотвращения высыхания не оставляйте надолго открытой крышку дозатора.

i-DOS

## Система автоматического дозирования

### Система автоматического дозирования в кювете для моющих средств



**i-Dos** Система автоматического дозирования

Машина оснащена системой автоматического дозирования жидкого моющего средства и кондиционера.

Дозаторы i-Dos 🌀 и 🌀 в кювете для моющих средств предназначены для этого.

## Заполнение дозаторов:

На крышках дозаторов в кювете имеются следующие символы:

-  Обычное/универсальное моющее средство
  -  Кондиционер
1. Откройте кювету для моющих средств.
  2. Откройте крышку/крышки дозатора.
  3. Добавьте моющее средство и/или кондиционер. Не заливайте выше отметки «max.» .

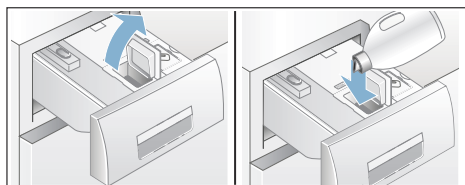



4. Закройте крышку.
5. Медленно полностью задвиньте кювету для моющих средств.

Когда кювета для моющих средств полностью задвинута, индикация  гаснет, если машина включена.

## Ежедневная стирка

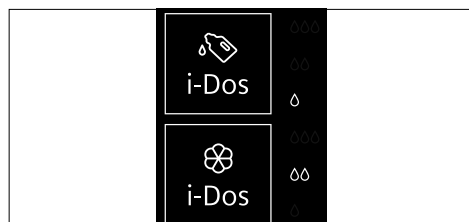
### Индикация:



- **Загорается** индикация, если для дозатора выбрано автоматическое дозирование.
- Индикация значений для настройки, например,  **мигает**, если уровень заполнения дозатора ниже минимального, когда включено автоматическое дозирование.



## Выбор/отмена выбора автоматического дозирования и настройка концентрации дозирования:

Система автоматического дозирования моющего средства и кондиционера устанавливается на заводе-изготовителе для всех программ, в которых может использоваться автоматическое дозирование.

Обзор всех возможных настроек для каждой программы можно найти в добавочном листе инструкции по установке и эксплуатации.

Концентрация дозирования задана как  (лёгкая степень загрязнения) для моющего средства  и как  (средняя мягкость) для кондиционера . Их можно изменить по отдельности для каждой программы.

Помимо автоматического дозирования можно вручную добавлять дополнительные средства (например, пятновыводитель) в левую ячейку.

**Указание:** Выбор (Вкл/Выкл) и концентрация дозирования для  **i-Dos** и  **i-Dos** сохраняются для каждой программы до тех пор, пока не будут снова изменены, даже если машина будет выключена.

### Долив моющего средства/ кондиционера:

Если индикатор для выбранного автоматического дозирования мигает, это означает, что количество моющего средства или кондиционера в дозаторе ниже минимального уровня. Этого содержимого обычно достаточно для прибл. трёх стирок.

Такое же моющее средство или кондиционер можно добавлять в любое время. При изменении продукта/производителя рекомендуется сначала очистить дозатор.

При необходимости отрегулируйте базовые значения дозирования.

## Базовые установки

### Базовые дозировки:

- **Для моющих средств** – на основе рекомендаций изготовителя для средней степени загрязнения и соответствующей жёсткости воды.
- **Для кондиционеров** – на основе рекомендаций изготовителя для средней жесткости.

Информацию см. на этикетке на моющем средстве/кондиционере или обратитесь непосредственно к изготовителю.

Чтобы узнать жёсткость воды, воспользуйтесь тестовой полоской или обратитесь в предприятие по водоснабжению.

### Жёсткость воды:



Ниже приведен пример дозирования моющего средства на этикетке на упаковке:

Степень загрязнения → Жёсткость воды ↓	Жёсткость воды			
	лёгкая	средняя	сильная	очень сильная
мягкая/средняя	55 мл	<b>75 мл</b>	120 мл	160 мл
жёсткая/очень жёсткая	75 мл	<b>95 мл</b>	150 мл	180 мл

Настройка по умолчанию для базовой дозировки устанавливается в соответствии с местом вашего проживания (например, 75 мл моющего средства и 36 мл для кондиционера).

Установите базовую дозировку моющего средства согласно этикетке на упаковке. При этом обязательно учитывайте жёсткость воды.

Выбирайте базовую дозировку кондиционера в зависимости от того, каким должно быть бельё.

Изменение одной базовой дозировки одновременно влияет на все три дозировки.

### Указания

- Снижайте базовую дозировку при использовании очень концентрированного моющего средства.
- Если во время стирки постоянно образуется большое количество пены, проверьте базовую дозировку и настройки дозировки. Некоторые типы жидких моющих средств также могут создавать большое количество пены. Если базовая дозировка и настройки дозировки верны, то мы рекомендуем сменить моющее средство.

### Изменение базовых дозровок:

1. Нажмите и удерживайте соответствующую клавишу i-Dos (☞ или ☞) прибл. 3 секунды. На сенсорном дисплее появятся предустановленные значения базовых дозровок.
2. Установите необходимую базовую дозировку с помощью клавиш → (**Время до окончания-**) или +.
3. Настройка активируется без необходимости подтверждения. Подождите некоторое время или нажмите любую клавишу (кроме клавиш i-Dos) для возврата к первоначальным настройкам.

**Указание:** Настройки сохраняются до тех пор, пока не будут снова изменены, даже если машина будет выключена.

## Ручное дозирование

Для программ, которые не поддерживают функцию автоматического дозирования, или если вы предпочитаете дозировать средства вручную (в этом случае установите автоматическое дозирование на «Выкл»), добавляйте моющее средство в левую ячейку.

Средства для очистки (например, составы, смягчающие воду), отбеливатель и пятновыводитель можно добавлять в эту ячейку как дополнение к автоматическому дозированию.

### Предупреждение

#### Раздражение глаз/кожи!

При открывании кюветы для моющих средств во время работы машины моющие средства или средства по уходу могут попасть наружу.

Осторожно открывайте кювету.

Если моющее средство или средства по уходу попали на глаза или кожу, тщательно промойте их водой.

При случайном проглатывании обратитесь за медицинской помощью.

### Внимание!

#### Повреждение прибора

Чистящие средства и средства для предварительной обработки белья (например, пятновыводители, спреи для предварительной стирки и т.п.) могут вызвать повреждения при контакте с поверхностями машины. Избегайте контакта данных средств с поверхностями машины. При необходимости сразу удаляйте остатки спрея или другие остатки/капли влажной тканью.

### Указания

- При дозировке любых моющих средств и средств для очистки всегда следуйте указаниям изготовителя.

- При ручном дозировании не добавляйте дополнительное моющее средство в дозатор автоматического дозирования (установите автоматическое дозирование на «Выкл»). Это предотвратит передозировку и пенообразование.
- Во избежание засорения разбавьте густой кондиционер водой.

### Дозирование и добавление моющего средства:

1. Выдвиньте кювету для моющих средств.

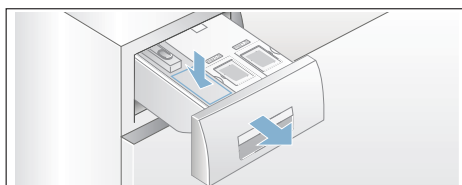

2. Добавьте правильную дозу в левую ячейку, с учётом:
  - Степень загрязнения
  - Жёсткости воды (уточните в жилищно-коммунальной службе)
  - Количества белья
  - Указаний изготовителя
3. Задвиньте кювету для моющих средств обратно.

## Настройки машины

### Автоматическое выключение

Если машина не используется в течение длительного времени (прибл. 15 минут), она может автоматически выключаться до момента запуска программы и после окончания программы. Нажмите клавишу **Ⓛ** ещё раз, чтобы включить машину.

### Базовые установки

Чтобы перейти к базовым установкам, нажмите и удерживайте клавишу **Ⓛ** в течение прибл. 3 секунд. На панели управления появится:

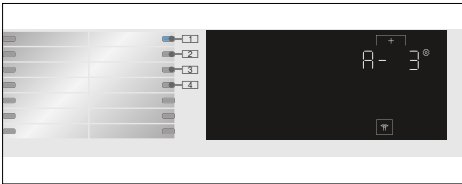

Можно изменить следующие базовые установки:

- Громкость сигнала окончания.
- Громкость клавиш.
- Яркость сенсорного дисплея.
- Включение/выключение сигнала очистки барабана.

### Сигнал об окончании

Нажмите и удерживайте клавишу **Ⓛ** в течение прибл. 3 секунд. Загорается индикаторная лампочка в положении **1**. Можно использовать клавишу **+** для регулировки громкости сигнала об окончании, например, **A - 1**.

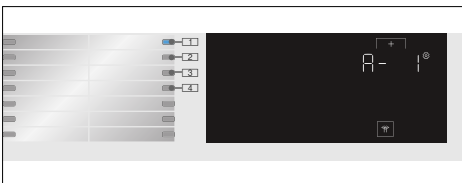

### Возможные установочные значения:

- 0 выкл
- 1 тихо
- 2 средний уровень
- 3 громко
- 4 очень громко

### Сигнал клавиш

Можно нажать положение **2** и использовать клавишу **+** для регулировки громкости сигнала клавиш, например, **b - 3**.

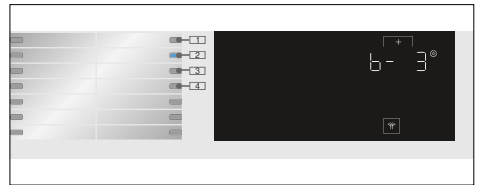

### Возможные установочные значения:

- 0 выкл
- 1 тихо
- 2 средний уровень
- 3 громко
- 4 очень громко

### Яркость

Возможные установочные значения: 1–4

Можно нажать положение **3** и использовать клавишу **+** для регулировки яркости сенсорного дисплея, например, **[- - 3**.

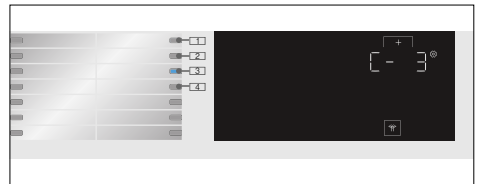

### Возможные установочные значения:

- 1 неярко
- 2 нормальный уровень яркости
- 3 ярко
- 4 очень ярко

## Включение/выключение сигнала очистки барабана.

Можно нажать положение **4** и использовать клавишу **+** для включения/выключения **Очистка барабана** информационного сигнала, **d** - **i**.

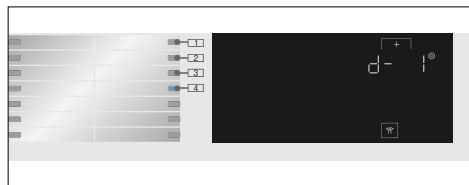

### Возможные установочные значения:

0	выкл
1	вкл

## Датчики

### Система подавления дисбаланса при отжиге

Автоматическая система подавления дисбаланса при отжиге обнаруживает дисбаланс и обеспечивает равномерное распределение белья, запуская и останавливая вращение барабана.

Если дисбаланс загрузки слишком велик, скорость отжима снижается или цикл отжима вообще отменяется из соображений безопасности.

**Указание:** Равномерно распределите мелкие и крупные предметы белья в барабане.

### Датчики Aqua-Sensor

Во время цикла полоскания датчик Aqua-Sensor проверяет степень мутности (мутность вызывается грязью и остатками моющего средства) воды для полоскания. Продолжительность и количество циклов полоскания зависит от мутности воды.



## Обслуживание и уход



### Предупреждение

#### Опасно для жизни!

Существует опасность поражения электрическим током при прикосновении к элементам, находящимся под напряжением. Выключите прибор и выньте вилку сетевого шнура из розетки.

### Внимание!

#### Опасность возгорания и взрыва!

Чистящие средства, которые содержат растворители, могут производить токсичные пары, например, очищающий растворитель.

Не используйте чистящие средства, содержащие растворители.

### Внимание!

#### Прибор может получить повреждения!

Чистящие средства, содержащие растворители, например, очищающий растворитель, могут повредить поверхности и компоненты машины. Не используйте чистящие средства, содержащие растворители.

### Корпус машины/Панель управления

- Сразу же удаляйте остатки моющего и чистящего средства.
- Протирайте корпус и панель управления мягкой влажной тряпкой.
- Не используйте абразивные салфетки, губки и чистящие средства (средство для чистки стальных поверхностей).
- Чистка под струей воды запрещается.

### Барабан

Используйте чистящие средства без содержания хлора, не используйте для очистки металлическую губку.

Если появился запах в машине или если необходимо очистить барабан, запустите программу **Очистка барабана 90 °C** без белья.



## Удаление накипи

При правильной дозировке моющего средства нет необходимости удалять накипь. Однако при необходимости следуйте указаниям производителя средства для её удаления. Подходящие средства для удаления накипи можно приобрести на нашем веб-сайте или через сервисную службу.

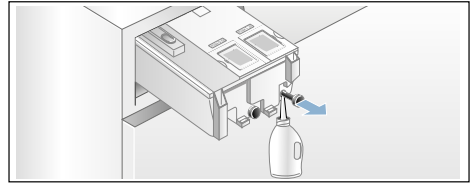

d) Затем установите пробки на место.

## i-Dos кювета для моющих средств и её крыпус

### 1. Опорожнение дозаторов:

Дозаторы оснащены отверстиями для опорожнения со съёмными пробками впереди. Чтобы опорожнить дозаторы, сначала снимите ручку кюветы, как показано ниже:

a) Выдвиньте кювету для моющих средств.

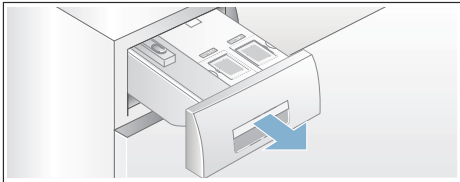

b) Слегка потяните за лапку (A) в задней части ручки кюветы (внизу в центре) по направлению к себе. Ручка (B) разблокируется, и вы сможете вытянуть её, подняв вверх.

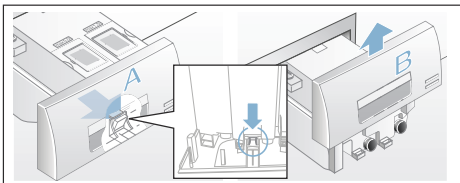

c) Чтобы опорожнить дозаторы, аккуратно извлеките пробки и слейте содержимое в подходящую посуду.

### 2. Очистка дозаторов/кюветы для моющих средств:

Кювету для моющих средств можно извлечь полностью, чтобы промыть дозаторы после опорожнения.

a) Опорожняйте дозаторы до извлечения кюветы.

**Указание:** Ручку кюветы устанавливайте на место только после завершения очистки.

b) Выдвиньте кювету для моющих средств.

c) Нажмите лапку и полностью извлеките кювету.

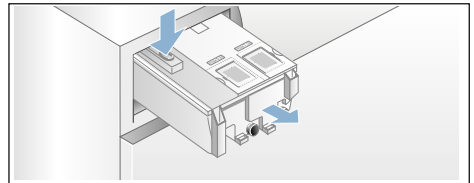

d) Осторожно снимите крышку кюветы.

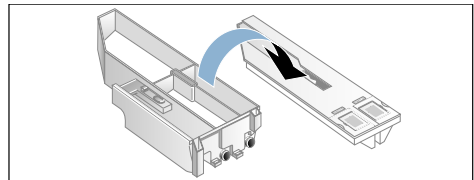

### Внимание!

Риск повреждения кюветы для моющих средств.

Кювета для моющих средств содержит электрические компоненты. При контакте с водой они могут получить повреждения.

– Не мойте крышку в посудомоечной машине и не погружайте её в воду.

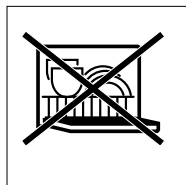

- Защитите разъем в задней части кюветы от попадания воды, остатков моющего средства или кондиционера; при необходимости очистите остальные поверхности мягкой влажной тканью. Перед установкой на место высушите.

- e) Очистите кювету и крышку мягкой влажной тканью или полотенцем. Также очистите внутренние поверхности мягкой влажной тканью.

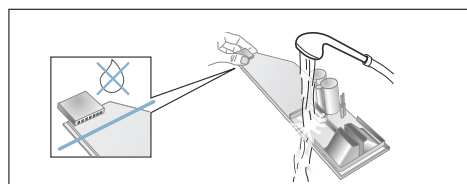

- f) Высушите кювету и крышку, затем установите их вместе.
- g) Установите на место ручку кюветы до щелчка.
- h) Очистите внутреннее пространство корпуса кюветы для моющих средств.
- i) Полностью задвиньте кювету для моющих средств.

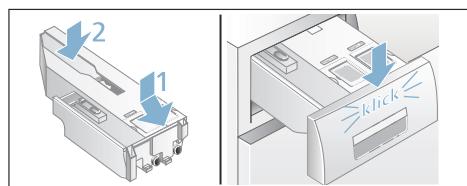

## Сливной насос засорён.

**Указание:** Закройте водопроводный кран, чтобы прекратить подачу воды, и проверьте, что она сливается через насос.

### **⚠ Предупреждение**

#### **Опасность ошпаривания!**

Во время стирки при высоких температурах вода очень горячая. При контакте с горячей водой вы можете ошпариться.

Дайте воде остыть.

1. Выключите машину. Выньте вилку сетевого шнура из розетки.
2. Откройте крышку цоколя.

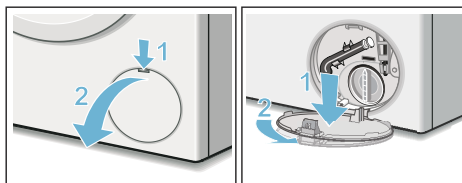

3. Выньте сливной шланг из держателя. Снимите колпачок и дайте воде стечь в подходящую ёмкость. Замените колпачок и поместите сливной шланг в держатель.

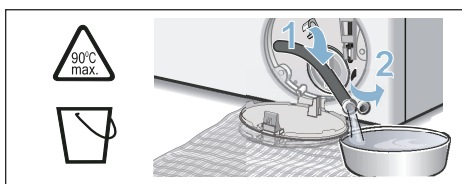

4. Осторожно отверните крышку насоса; остатки воды могут вытечь. Очистите внутреннюю часть, резьбу крышки насоса и корпус насоса. Крыльчатка насоса должна свободно вращаться. Установите крышку насоса на место и тщательно затяните. Рукоятка должна быть в вертикальном положении.

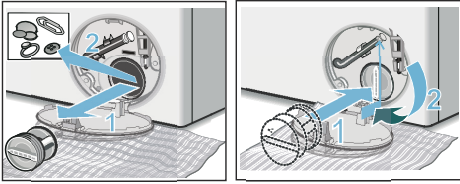

5. Закройте крышку отсека.

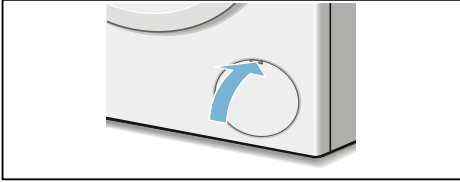

**Указание:** Чтобы неиспользованное моющее средство не потекло прямо в слив во время следующей стирки, влейте 1 литр воды в левую ячейку и запустите программу **Полоскание/Отжим**.

## Сливной шланг в сифоне заблокирован

1. Выключите машину. Выньте вилку сетевого шнура из розетки.
2. Ослабьте зажим шланга. Осторожно снимите сливной шланг; остатки воды могут вытечь.
3. Очистите сливной шланг и соединительную часть сифона.

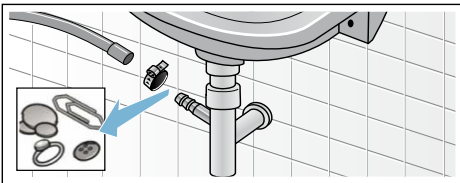

4. Снова подсоедините сливной шланг и закрепите место соединения с помощью шлангового зажима.

## Фильтр в шланге для подачи воды засорён

1. Сбросьте давление воды в шланге подачи воды:
  - a) Закройте водопроводный кран.
  - b) Выберите любую программу (кроме **Полоскание/Отжим**).
  - c) Нажмите клавишу **▶|||**. Дайте программе поработать прилб. 40 секунд.
  - d) Нажмите клавишу **Ⓚ**. Машина выключена.
  - e) Выньте вилку сетевого шнура из розетки.
2. Выполните очистку фильтров:
  - a) Отсоедините шланг от крана. Прочистите фильтр небольшой щёткой.

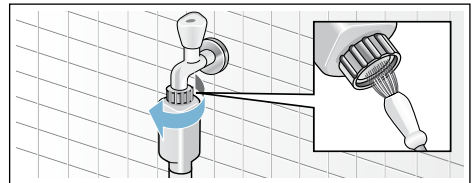

- b) На стандартных моделях и моделях с системой «Aqua-Secure» очистите фильтр в задней части машины: Отсоедините шланг с задней стороны прибора. С помощью плоскогубцев снимите фильтр и очистите его.

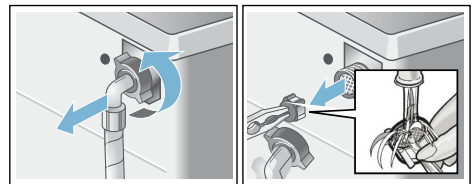

3. Подсоедините шланг и проверьте герметичность соединения.

## ❓ Неисправности и их устранение

### Аварийная разблокировка

Например, в случае прекращения подачи электроэнергии

Программа продолжит выполняться после возобновления подачи электроэнергии.

Однако, если необходимо извлечь бельё, дверцу машины можно открыть следующим образом:

#### ⚠ Предупреждение

##### Опасность ошпаривания!

Во время стирки при высокой температуре существует риск ошпаривания при контакте с горячей водой и бельём. Если это возможно, дайте белью остыть.

#### Внимание!

##### Опасность при засовывании рук во вращающийся барабан!

Если засунуть руки во вращающийся барабан, можно получить травмы.

Не просовывайте руку в барабан, если он всё ещё вращается.

#### Внимание!

##### Ущерб в результате затопления!



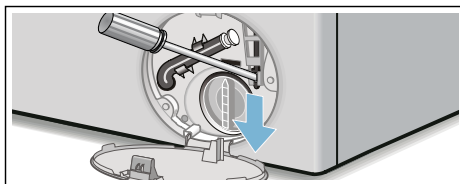

Утечка воды может причинить ущерб. Не открывайте дверцу загрузочного люка, если уровень воды видно через стекло люка.

1. Выключите машину. Выньте вилку сетевого шнура из розетки.
2. Слейте воду.
3. Потяните устройство для аварийной разблокировки вниз и разблокируйте дверцу. После этого можно открыть дверцу.



## Информация на сенсорном дисплее



Индикация	Причины/способ устранения
☹	<ul style="list-style-type: none"> <li>■ <b>Быстро мигает + сигнал:</b> дверца открыта, уровень воды слишком высокий. Закройте дверцу, продолжите выполнение программы, нажав клавишу ▷    или выбрав 🔄 Полоскание/Отжим ☺.</li> <li>■ <b>Медленно мигает:</b> Температура блокиратора дверцы слишком высокая, чтобы открыть дверцу. Подождите около 30 секунд, пока не снизится температура блокиратора дверцы.</li> </ul>
🚰	<ul style="list-style-type: none"> <li>■ <b>Мигает</b> (нет подачи воды): водопроводный кран открыт? Входной фильтр засорён? Очистите входной фильтр → Страница 27</li> <li>■ <b>Загорается</b> (низкое давление воды): только для информации. Это не влияет на ход выполнения программы. Продолжительность программы соответствующим образом увеличивается.</li> </ul>
E:3610	<p><b>E:36</b> сменяется индикацией <b>-10</b> и <b>End («Окончание»)</b>, когда программа завершена:</p> <ul style="list-style-type: none"> <li>■ Откачивающий насос засорён. Очистите откачивающий насос → Страница 26</li> <li>■ Сливной шланг/сливная трубка засорены. Очистите сливной шланг в сифоне. → "Сливной шланг в сифоне заблокирован" на страница 27</li> </ul>
E:3510	<p><b>E:35</b> сменяется индикацией <b>-10</b> и <b>End («Окончание»)</b>, когда программа завершена: вода в основании для стока, машина течёт. Закройте водопроводный кран. Обратитесь в сервисный центр.</p>

Индикация	Причины/способ устранения
E:602b	<b>E:60</b> сменяется индикацией <b>-2b</b> и <b>End («Окончание»)</b> , когда программа завершена: дисбаланс, отжим отменён.
	Активирована функция блокировки для защиты детей – деактивируйте её
$\Delta \pm$ Загорается	Слишком сильное пенообразование, поэтому включён дополнительный цикл полоскания. Уменьшите основную дозу бета-я  i-Dos для следующего цикла стирки с той же нагрузке.
Индикаторная лампочка программы  <b>Очистка барабана</b> мигает	Запустите программу  <b>Очистка барабана</b> для очистки и ухода за барабаном и внешним баком. <b>Указания</b> <ul style="list-style-type: none"> <li>■ Запускайте программу без белья.</li> <li>■ Используйте стиральный порошок или моющее средство, содержащее отбеливатель. Для предотвращения пенообразования используйте половину рекомендованного производителем количества моющего средства. Не используйте моющие средства, предназначенные для шерстяного или шёлкового белья.</li> <li>■ Включение/выключение информационного сигнала → "Включение/выключение сигнала очистки барабана." на страница 24</li> </ul>
Другая индикация	Выключите прибор, подождите пять секунд и снова включите его. В случае повторного возникновения неисправности вызовите специалиста сервисной службы.

## Неисправности и их устранение.

Неисправности	Причины/способ устранения
Утечка воды из машины.	<ul style="list-style-type: none"> <li>■ Правильно подсоедините сливной шланг или замените его.</li> <li>■ Подтяните резьбовое соединение шланга подачи воды.</li> </ul>
Машина не заполняется водой. Моющее средство не смывается.	<ul style="list-style-type: none"> <li>■ Программа не запускается?</li> <li>■ Водопроводный кран открыт?</li> <li>■ Не забился ли фильтр? Очистите фильтр. → "Фильтр в шланге для подачи воды засорён" на страница 27</li> <li>■ Согнут или пережат шланг подачи воды?</li> </ul>
Дозатор пуст, а индикатор заполнения не мигает.	<ul style="list-style-type: none"> <li>■ Крышка/разъём кюветы загрязнились? Очистите кювету для моющих средств. → "i-Dos кюветы для моющих средств и её корпус" на страница 25</li> <li>■ Кювета для моющих средств вставлена правильно?</li> </ul>
В дозатор/дозаторы залито неподходящее моющее средство/кондиционер.	Дозатор/дозаторы: <ol style="list-style-type: none"> <li>1. Опорожните и очистите.</li> <li>2. Снова заполните.</li> </ol>
Моющее средство/кондиционер затвердели в дозаторах.	Очистите и снова заполните дозаторы.
Дверца не открывается.	<ul style="list-style-type: none"> <li>■ Активирована функция блокировки. Остановлена ли программа?</li> <li>■ Можно ли открыть дверцу только при аварийной разблокировке? → "Аварийная разблокировка" на страница 28</li> <li>■ Активирована функция блокировки? Деактивируйте функцию блокировки.</li> </ul>

Неисправности	Причины/способ устранения
Программа не запускается.	<ul style="list-style-type: none"> <li>■ Нажата ли клавиша или выбрано время до окончания → (<b>Время до окончания</b>)?</li> <li>■ Закрыта ли дверца?</li> <li>■ : кювета для моющих средств вставлена не до конца. Задвиньте кювету для моющих средств.</li> <li>■ Активирована функция блокировки? Деактивируйте функцию блокировки.</li> </ul>
Вода не сливается.	<ul style="list-style-type: none"> <li>■ Очистите откачивающий насос. → "Сливной насос засорён." на страница 26</li> <li>■ Очистите сливную трубку и/или сливной шланг. → "Сливной шланг в сифоне заблокирован" на страница 27</li> </ul>
В барабане не видно воды.	Это не является неисправностью – уровень воды находится ниже зоны видимости.
Результат отжима неудовлетворительный. Бельё влажное/слишком влажное.	<ul style="list-style-type: none"> <li>■ Это не является неисправностью – система подавления дисбаланса при отжиме прервала цикл отжима из-за неравномерного распределения белья в барабане. Равномерно распределите мелкие и крупные предметы белья в барабане.</li> <li>■ Выбрано  <b>Лёгкая глажка</b>?</li> <li>■ Выбрано слишком низкое число оборотов?</li> </ul>
Цикл отжима запускается несколько раз.	Это не является неисправностью – система контроля дисбаланса равномерно распределяет бельё.
Программа выполняется дольше, чем обычно.	<ul style="list-style-type: none"> <li>■ Это не является неисправностью – многократно распределяя бельё внутри барабана, система контроля компенсирует дисбаланс.</li> <li>■ Это не является неисправностью – включена система контроля пенообразования – включается дополнительный цикл полоскания.</li> </ul>
Продолжительность программы изменяется во время цикла стирки.	Это не является неисправностью – выполнение программы приводится в соответствие с процессом стирки. В результате может измениться индикация времени выполнения программы, отображаемая на сенсорном дисплее.
Остатки воды в левой ячейке для средств по уходу.	Это не является неисправностью – вода не повлияет на эффективность средства по уходу.
Запах, пятна в машине.	<p>Запустите программу  <b>Очистка барабана 90 °С</b> без белья.</p> <p>Добавьте стиральный порошок или моющее средство, содержащее отбеливатель.</p> <p><b>Указание:</b> . Для предотвращения пенообразования используйте половину рекомендованного производителем количества моющего средства. Не используйте моющие средства, предназначенные для шерстяного или шёлкового белья.</p>
Снова большое количество пены.	<ul style="list-style-type: none"> <li>■ Проверьте базовую дозировку и настройки дозировки.</li> <li>■ При необходимости используйте другое жидкое моющее средство.</li> </ul>
Громкий шум, вибрация и «перемещение» машины во время отжима.	<ul style="list-style-type: none"> <li>■ Прибор стоит ровно? Выровняйте прибор. → "Выравнивание" на страница 37</li> <li>■ Ножки машины зафиксированы? Зафиксируйте ножки стиральной машины.</li> <li>■ Транспортировочные крепления сняты? Снимите транспортировочные крепления → "Удаление транспортировочных креплений" на страница 33</li> </ul>
Во время работы прибора сенсорный дисплей/индикаторные лампочки не горят.	<ul style="list-style-type: none"> <li>■ Перебой в подаче электроэнергии?</li> <li>■ Сработали предохранители? Включите/замените предохранители.</li> <li>■ В случае повторного возникновения неисправности вызовите специалиста сервисной службы.</li> </ul>

Неисправности	Причины/способ устранения
На белье осталось моющее средство.	<ul style="list-style-type: none"> <li>В состав некоторых бесфосфатных моющих средств входят нерастворимые в воде вещества.</li> <li>Выберите  <b>Полоскание/Отжим</b>  или после стирки очистите белье щёткой.</li> </ul>
<p>Если вы не можете устранить неисправность самостоятельно (после выключения и включения машины) или если требуется ремонт:</p> <ul style="list-style-type: none"> <li>Выключите прибор и выньте вилку сетевого шнура из розетки.</li> <li>Закройте водопроводный кран и вызовите специалиста сервисной службы.</li> </ul>	



## Послепродажное обслуживание

Если вы не можете устранить неисправность самостоятельно (см. раздел «Неисправности и их устранение» → *"Неисправности и их устранение."* на страница 29, обратитесь в сервисную службу.

We will always find an appropriate solution to avoid unnecessary visits by engineers.

Please provide the after-sales service with the product number (E-Nr.) and the production number (FD) of the appliance.

E-Nr. \_\_\_\_\_ FD \_\_\_\_\_

Номер E Номер изделия  
FD Заводской номер

Эту информацию можно найти (в зависимости от модели):

- С внутренней стороны дверцы загрузочного люка
- На задней стороне машины

### Доверьтесь опыту производителя.

Свяжитесь с нами. Тогда вы будете уверены, что ремонт осуществляется квалифицированными специалистами и с использованием оригинальных запчастей.



## Технические характеристики

### Размеры:

84,5 x 59,8 x 62 см

ширина x глубина x высота

### Вес:

78 кг

### Подключение к электросети:

Номинальное напряжение 220–240 В,  
50 Гц

Номинальный ток 10 А

Номинальная мощность 1900–2300 Вт

### Давление воды:

100–1000 кПа (1–10 бар)

## Установка и подключение

### Комплект поставки

**Указание:** Проверьте машину на отсутствие повреждений при транспортировке. Не эксплуатируйте неисправную машину. В случае обнаружения повреждений обратитесь в фирму-дилер, в которой вы приобрели прибор, или в нашу сервисную службу.

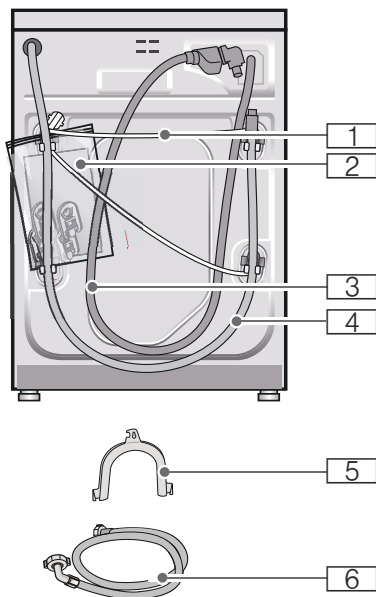

- 1 Сетевой шнур
- 2 Пакет:
  - Инструкция по установке и эксплуатации
  - Перечень центров сервисного обслуживания\*
  - Гарантия\*
  - Дополнение\*
  - Заглушки для отверстий под транспортировочные крепления
- 3 Шланг подачи воды для моделей с системой «AquaStop»

- 4 Шланг выпуска воды
  - 5 Изогнутый держатель для закрепления шланга выпуска воды\*
  - 6 Шланг подачи холодной воды на стандартных моделях/моделях с системой «Aqua-Secure»
- \* В зависимости от модели

**Кроме того,** для подсоединения к сифону шланга выпуска воды требуется хомут крепления шланга (диаметр 24–40 мм, приобретается в специализированных магазинах).

### Необходимые инструменты

- Уровень для выравнивания
- Ключ:
  - WAF13 для ослабления транспортировочных креплений и
  - WAF17 для регулировки ножек машины

### Указания по технике безопасности

#### Предупреждение Опасность травмирования!

- Прибор очень тяжёлый. Будьте осторожны при поднятии/транспортировке машины.
- Если поднимать машину за выступающие части (например, за дверцу), компоненты машины могут сломаться и стать причиной травм. Не поднимайте машину за выступающие части.
- Если шланг и кабели уложены неправильно, есть риск споткнуться и получить травмы. Прокладывайте шланги и кабели таким образом, чтобы не спотыкаться о них.

#### Внимание! Повреждение прибора

Замёрзшие шланги могут порваться/лопнуть.  
Не устанавливайте машину в местах, где возможны отрицательные температуры, или вне помещений.



**Внимание!****Ущерб в результате затопления**

Места подсоединения шланга подачи воды и сливного шланга находятся под высоким давлением. Во избежание утечки воды и нанесения ущерба имуществу обязательно следуйте указаниям, приведённым в этой главе.

**Указания**

- Кроме указаний по технике безопасности, содержащихся в настоящем руководстве, следует соблюдать специальные требования, установленные предприятиями по водо- и электроснабжению.
- В случае возникновения затруднений при подключении вызовите специалиста.

**Поверхность установки**

**Указание:** Машина должна быть устойчива и не перемещаться.

- Поверхность для установки должна быть ровной и прочной.
- Пол с мягким покрытием или из мягкого материала не подходит для установки.

**Установка на основании или на деревянном балочном перекрытии****Внимание!****Повреждение прибора**

Машина может передвигаться во время отжима и упасть с основания. Ножки машины должны быть закреплены с помощью специальных накладок для крепления. № для заказа WMZ 2200, WX 9756, CZ 110600, Z 7080X0.

**Указание:** Установка машины на деревянном балочном перекрытии:

- В углу, если это возможно,
- На водостойкой деревянной плите (мин. 30 мм толщиной), привинченной к полу.

**Установка на подиум с выдвижным ящиком**

Подиум № для заказа: WMZ 20490, WZ 20490, WZ 20510, WZ 20520

**Установка машины в ряду кухонной мебели**** Предупреждение  
Опасно для жизни!**

Существует опасность поражения электрическим током при прикосновении к элементам, находящимся под напряжением. Не снимайте верхнюю крышку машины.

**Указания**

- Ширина ниши для встраивания 60 см.
- Встраивайте машину только под сплошную столешницу, надёжно прикрепленную к расположенной рядом мебели.

**Удаление транспортировочных креплений****Внимание!****Повреждение прибора**

- Во время транспортировки машина зафиксирована с помощью транспортировочных креплений. Если транспортировочные крепления не сняты, машина может получить повреждения во время работы. Перед первой эксплуатацией машины обязательно полностью снимите все транспортировочные крепления. Храните крепления в надёжном месте.
- Для предотвращения повреждения машины при последующей транспортировке необходимо установить на место транспортировочные крепления.

**Указание:** Храните винты и втулки в надёжном месте.

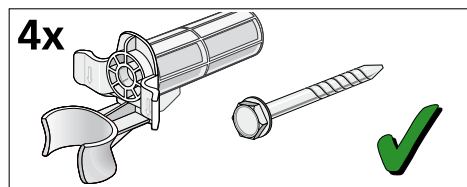

1. Извлеките шланги из держателей.

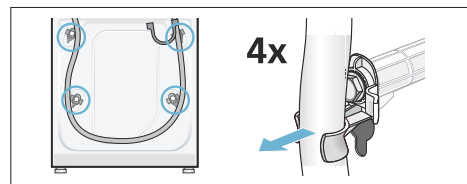

2. Отверните и снимите все винты четырёх транспортировочных креплений. Удалите втулки. Для этого снимите с держателя сетевую кабель.

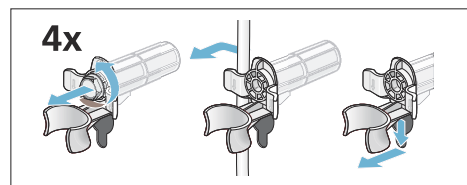

3. Закрепите заглушки. Зафиксируйте заглушки нажатием на стопорные крючки.

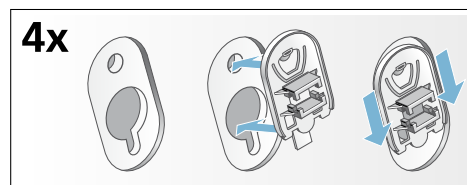

## Длины шлангов и проводов

■ Подсоединение слева

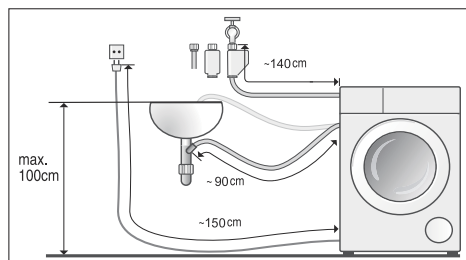

■ Подсоединение справа

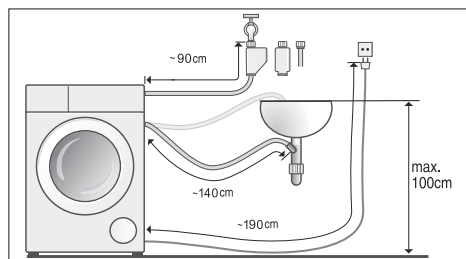

**Рекомендация:** Следующие детали приобретаются в специализированном магазине/нашей сервисной службе:

- Удлинитель для шланга системы «Aquastop» или шланга подачи холодной воды (прибл. 2,50 м); № для заказа WMZ2380, WZ10130, CZ11350, Z7070X0
- Более длинный шланг подачи воды (прибл. 2,20 м) для стандартных моделей

## Подача воды

### Предупреждение

#### Опасно для жизни!

Существует опасность поражения электрическим током при прикосновении к элементам, находящимся под напряжением. Не погружайте защитный клапан «AquaSTOP»\* в воду (в это устройство встроен электрический вентиль).  
\* В зависимости от модели

При подключении машины соблюдайте следующие правила:

#### Указания

- Подключайте машину только к сети холодного водоснабжения.
- Не подключайте машину к смесителю водонагревателя без давления.
- Не используйте бывший в употреблении шланг подачи воды. Используйте только шланг подачи воды, входящий в комплект поставки или приобретенный в специализированном магазине.
- Не изгибайте, не сдавливайте, не изменяйте шланг подачи воды (в противном случае его прочность более не гарантируется).
- Резьбовые соединения затягивайте только вручную. Если винтовые соединения слишком сильно затянуть каким-либо инструментом (например, плоскогубцами), то можно повредить резьбу.

### Оптимальное давление воды в водопроводной системе

**Как минимум** 100 кПа (1 бар)

**Максимум** 1000 кПа (10 бар)

При открывании водопроводного крана подача воды должна осуществляться со скоростью не менее 8 л/мин.

В случае превышения данного уровня давления необходимо установить редукционный клапан.

### Подключение

1. Подсоедините шланг подачи воды к водопроводному крану ( $\frac{3}{4}$ " = 26,4 мм) и к машине:
  - Модель: **Стандартная**

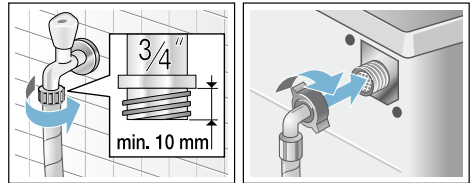

- Модель: **С системой «Aqua-Secure»**

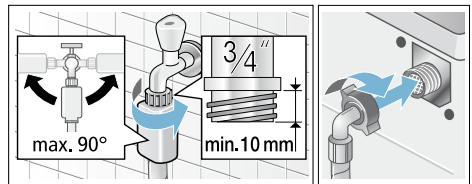

- Модель: **С системой «Aquistop»**

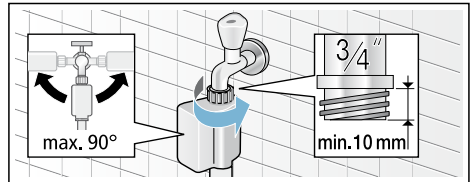

2. Осторожно откройте водопроводный кран, проверяя герметичность мест соединения. Резьбовые соединения находятся под действием давления системы водоснабжения.

## Слив воды

### Предупреждение

#### **Опасность ошпаривания!**

Во время стирки при высокой температуре существует риск ошпаривания при контакте с горячей водой (например, при сливе горячей воды в раковину). Не касайтесь горячей воды.

### **Внимание!**

#### **Ущерб в результате затопления**

Если во время слива из-за высокого давления воды сливной шланг выскальзывает из раковины или места подключения, вытекающая вода может нанести ущерб. Закрепите сливной шланг, чтобы он не выскальзывал.

### **Внимание!**

#### **Повреждение прибора/текстильных изделий**

Если конец сливного шланга погружён в сливаемую воду, она может снова попасть в машину и повредить прибор/текстильные изделия.

Убедитесь, что:

- Пробка не препятствует сливу из раковины.
- Конец сливного шланга не погружен в сливаемую воду.
- Вода сливается достаточно быстро.

**Указание:** – Не перегибайте сливной шланг и не растягивайте в продольном направлении.

## Подключение

### ■ Слив в раковину

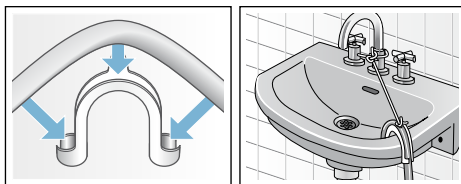

### ■ Слив в сифон

Место соединения необходимо зафиксировать хомутом крепления шланга диаметром 24–40 мм (можно приобрести в специализированных магазинах).

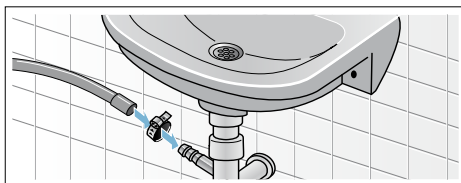

### ■ Слив через пластиковую трубу с резиновой втулкой или в дренажный колодец

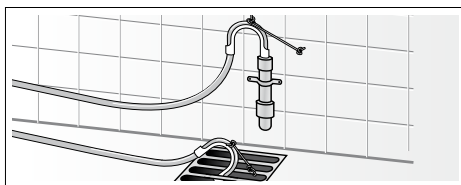

## Выравнивание

Выровняйте прибор по уровню.

Неправильное выравнивание может привести к возникновению сильного шума, вибрации и перемещению машины по полу.

1. Гаечным ключом ослабьте контргайки, повернув их по часовой стрелке.
2. Проверьте выравнивание машины с помощью уровня. При необходимости скорректируйте. Измените высоту, повернув ножки машины. Все четыре ножки стиральной машины должны прочно стоять на полу.
3. Затяните контргайку движениями в сторону корпуса. При этом придерживайте ножку и не переставляйте её по высоте. Контргайки всех четырёх ножек должны быть плотно затянуты.

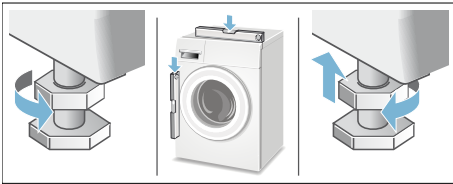

## Подключение к электросети



### Предупреждение

#### Опасно для жизни!

Существует опасность поражения электрическим током при прикосновении к элементам, находящимся под напряжением.

- Не дотрагивайтесь и не держите штепсельную вилку мокрыми руками.
- Сетевой шнур отключайте только за вилку, никогда не тяните за шнур, поскольку это может привести к его повреждению.
- Никогда не вынимайте штепсельную вилку из розетки во время работы машины.

Ознакомьтесь со следующей информацией и убедитесь, что:

### Указания

- Напряжение в электросети соответствует напряжению, указанному на табличке данных машины. Общая потребляемая мощность и расчётный ток предохранителей указаны на табличке данных.
- Подключение машины осуществляется только к сети переменного тока через установленную надлежащим образом розетку с заземляющим контактом.
- Штепсельная вилка и розетка соответствуют друг другу.
- Провода имеют надлежащее поперечное сечение.
- Система заземления установлена надлежащим образом.
- Замена сетевого кабеля осуществляется только квалифицированным электриком (в случае необходимости). Запасной электрический кабель можно приобрести через сервисную службу.
- Нельзя использовать многополюсные вилки/ многогнездные штекерные соединения или удлинительные кабели.
- При необходимости использования прерывателя цепи при утечке на землю используйте только прерыватели, обозначенные следующим символом: . Только защитные автоматы с такой маркировкой гарантируют совместимость с действующими в настоящее время правилами.
- Штепсельная вилка всегда доступна.
- Сетевой шнур не изогнут, не сдвоен, не перерезан, не переделан и не касается источников тепла.



## Перед первой стиркой

Перед отправкой с завода-производителя машина была протестирована. Чтобы удалить воду, оставшуюся после проверки, запустите первый цикл стирки **без** белья.

### Указания

- Машина **должна быть правильно установлена и подключена**.
- Не эксплуатируйте неисправную машину. Обратитесь в сервисный центр.

### Подготовка:

1. Проверьте прибор.
2. Заполните дозатор  и .
3. Вставьте вилку в розетку.
4. Откройте кран.

### Запустите программу без белья.

1. Включите машину.
2. Закройте дверцу (не загружайте бельё).
3. Установите программу  **Очистка барабана 90 °С**.

4. Откройте кювету для моющих средств.

5. Налейте прикл. 1 литр воды в левую ячейку.

6. Залейте обычное моющее средство в левую ячейку.

**Указание:** Для предотвращения пенообразования используйте половину рекомендованного производителем количества моющего средства. Не используйте моющие средства, предназначенные для шерстяного или шёлкового белья.

7. Задвиньте кювету для моющих средств обратно.

8. Запустите программу

9. Выключите машину по окончании программы.

**Ваша машина теперь готова к работе.**

## Транспортировка

Например, при переезде

### Подготовка:

1. Закройте водопроводный кран.
2. Сбросьте давление воды в шланге подачи воды. → *Страница 27*
3. Слейте оставшуюся воду. → *Страница 26*
4. Отсоедините прибор от электросети.
5. Снимите шланги.

### Установка транспортировочных креплений:

1. Снимите заглушки и храните их в надёжном месте. При необходимости воспользуйтесь отвёрткой.

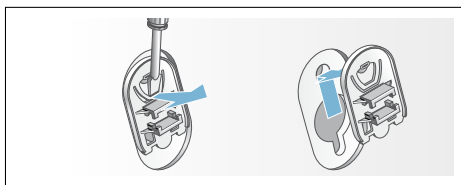

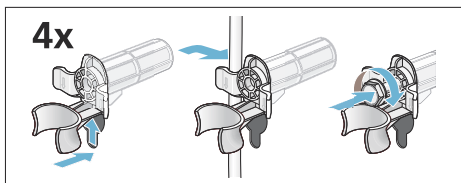

2. Установите все четыре втулки. Надёжно закрепите сетевую кабель в держателе. Вставьте винты и затяните.



### Перед повторным включением машины:

#### Указания

- Транспортировочные крепления **должны** быть сняты.
- Налейте прикл. 1 литр воды в левую ячейку, выберите программу  **Полоскание/Отжим**  и запустите. Это позволит избежать перерасхода моющего средства при следующей стирке.



## Гарантия на систему «Aquistop»

### Только для машин с системой «Aquistop»

В дополнение к претензиям по гарантии продавцу согласно договору купли-продажи и в дополнение к нашей гарантии на прибор мы несём ответственность за повреждения при следующих условиях:

1. Если пользователь понёс ущерб в результате затопления из-за неисправности системы «Aquistop», фирма обязуется его возместить.
2. Гарантийные обязательства действуют в течение срока службы машины.
3. Обязательным условием всех претензий по гарантии является правильная установка и подключение машины с системой «Aquistop» в соответствии с нашими инструкциями; сюда также входит правильная установка удлинителя для шланга системы защиты «Aquistop» (оригинальные принадлежности).  
Наша гарантия не распространяется на подключение к повреждённым линиям или трубопроводам подачи до места подключения системы «Aquistop» к водопроводному крану.
4. Машины с системой «Aquistop» не нуждаются в присмотре и необходимости закрывать водопроводный кран по окончании работы.  
Кран необходимо закрывать только в случае длительного отсутствия, например, во время отпуска на несколько недель.

Контактные данные для всех стран Вы найдете в прилагаемом списке сервисных служб.

BSH Hausgeräte GmbH  
Carl-Wery-Straße 34  
81739 München  
GERMANY  
[siemens-home.com](http://siemens-home.com)

Изготовлено ООО «БСХ Бытовые Приборы» под товарным знаком компании Сименс АГ



9001211430 (9609)