



**BOSCH**



**Register** your  
new device on  
MyBosch now and  
get free benefits:  
**[bosch-home.com/  
welcome](https://bosch-home.com/welcome)**

# Духовой паровой шкаф

**HSG636X.6**

**[ru]** Правила пользования

Духовой паровой шкаф



# Оглавление

 <b>Применение по назначению</b> . . . . .	<b>4</b>	 <b>Функции времени.</b> . . . . .	<b>23</b>
 <b>Важные правила техники безопасности</b> . . . . .	<b>5</b>	Установка времени приготовления . . . . .	23
Общая информация . . . . .	5	Установка времени окончания . . . . .	24
Пар . . . . .	6	Установка таймера . . . . .	25
Термометр для жаркого. . . . .	6	 <b>Термометр для жаркого</b> . . . . .	<b>25</b>
 <b>Причины повреждений</b> . . . . .	<b>7</b>	Виды нагрева. . . . .	25
Общая информация . . . . .	7	Установка термометра для жаркого в продукт . . . . .	25
Пар . . . . .	7	Установка внутренней температуры продукта. . . . .	26
 <b>Охрана окружающей среды</b> . . . . .	<b>8</b>	Внутренняя температура различных продуктов . . . . .	27
Экономия электроэнергии. . . . .	8	 <b>Блокировка для безопасности детей.</b> . . . . .	<b>28</b>
Правильная утилизация упаковки . . . . .	8	Активизация и деактивизация. . . . .	28
 <b>Знакомство с прибором</b> . . . . .	<b>9</b>	 <b>Базовые установки</b> . . . . .	<b>28</b>
Панель управления . . . . .	9	Изменение базовых установок. . . . .	28
Элементы управления . . . . .	9	Список базовых установок . . . . .	28
Дисплей . . . . .	10	Отключение электроэнергии . . . . .	29
Режимы работы . . . . .	10	Изменение времени суток . . . . .	29
Виды нагрева . . . . .	11	 <b>Программа «Шаббат»</b> . . . . .	<b>30</b>
Пар . . . . .	12	Запуск программы «Шаббат» . . . . .	30
Дополнительная информация . . . . .	12	 <b>Home Connect</b> . . . . .	<b>30</b>
Функции рабочей камеры . . . . .	12	Настройка . . . . .	30
Резервуар для воды. . . . .	12	Дистанционный запуск . . . . .	30
 <b>Принадлежности</b> . . . . .	<b>13</b>	Настройки Home Connect . . . . .	31
Принадлежности, входящие в комплект поставки . . . . .	13	Дистанционная диагностика. . . . .	31
Установка принадлежностей . . . . .	13	О защите данных. . . . .	31
Специальные принадлежности . . . . .	14	Декларация о соответствии . . . . .	31
 <b>Перед первым использованием</b> . . . . .	<b>15</b>	 <b>Чистящее средство</b> . . . . .	<b>32</b>
Перед первым вводом в эксплуатацию . . . . .	15	Подходящие чистящие средства. . . . .	32
Первый ввод в эксплуатацию . . . . .	15	Поверхности рабочей камеры . . . . .	33
Калибровка прибора и очистка рабочей камеры . . . . .	16	Содержание прибора в чистоте . . . . .	34
Очистка принадлежностей . . . . .	16	 <b>Режим очистки</b> . . . . .	<b>34</b>
 <b>Управление бытовым прибором</b> . . . . .	<b>17</b>	Удаление накипи . . . . .	34
Включение и выключение прибора . . . . .	17	 <b>Навесные элементы</b> . . . . .	<b>35</b>
Включение режима . . . . .	17	Снятие и установка навесных элементов. . . . .	35
Установка режима работы. . . . .	17	 <b>Дверца прибора</b> . . . . .	<b>36</b>
Установка вида нагрева и температуры . . . . .	17	Снятие и навешивание дверцы прибора . . . . .	36
Быстрый нагрев . . . . .	18	Демонтаж защитной панели . . . . .	36
 <b>Пар</b> . . . . .	<b>19</b>	Снятие и установка стёкол дверцы . . . . .	37
Шумы. . . . .	19	 <b>Что делать в случае неисправности?</b> . . . . .	<b>38</b>
Приготовление на пару . . . . .	19	Самостоятельное устранение мелких	
Выпекание - приготовление с помощью пара . . . . .	19	неисправностей. . . . .	38
Подогрев. . . . .	20	Максимальная продолжительность работы. . . . .	39
Режим подъёма теста . . . . .	20	Лампочки в рабочей камере . . . . .	39
Размораживание . . . . .	20		
Наполнение резервуара . . . . .	21		
После каждого режима с использованием пара . . . . .	22		

 <b>Служба сервиса</b> . . . . .	<b>40</b>
Номер E и номер FD . . . . .	40
 <b>Блюда</b> . . . . .	<b>40</b>
Указания к установкам . . . . .	40
Выбор блюда . . . . .	41
Датчик процесса выпекания . . . . .	41
Установка блюда . . . . .	42
 <b>Протестировано для Вас в нашей кухне-студии</b> . . . . .	<b>43</b>
Не используйте силиконовые формы для выпекания	43
Пироги и мелкая выпечка . . . . .	43
Хлеб и булочки . . . . .	47
Пицца, открытый и пикантный пирог . . . . .	49
Пудинг и суфле . . . . .	51
Птица . . . . .	52
Мясо . . . . .	54
Рыба . . . . .	58
Овощи, гарниры и яйца . . . . .	60
Десерт . . . . .	62
Одновременное приготовление нескольких блюд . . . . .	63
Виды нагрева Eco . . . . .	63
Акриламид в продуктах питания . . . . .	65
Щадящее приготовление . . . . .	65
Сушка . . . . .	66
Консервирование и выжимание сока . . . . .	67
Стерилизация бутылочек и гигиеническая обработка	68
Расстойка теста в режиме брожения . . . . .	68
Размораживание . . . . .	69
Подогрев . . . . .	70
Подогрев . . . . .	71
Контрольные блюда . . . . .	72

Более подробную информацию о продукции, принадлежностях, запасных частях и службе сервиса можно найти на официальном сайте [www.bosch-home.com](http://www.bosch-home.com) и на сайте интернет-магазина [www.bosch-eshop.com](http://www.bosch-eshop.com)

## Применение по назначению

Внимательно прочитайте данное руководство. Оно поможет вам научиться правильно и безопасно пользоваться прибором. Сохраняйте руководство по эксплуатации и инструкцию по монтажу для дальнейшего использования или для передачи новому владельцу.

Данный прибор предназначен исключительно для встраивания. Соблюдайте специальные инструкции по монтажу.

Распакуйте и осмотрите прибор. Не подключайте прибор, если он был поврежден во время транспортировки.

Подключение прибора без штепсельной вилки должен производить только квалифицированный специалист. Повреждения из-за неправильного подключения приводят к снятию гарантийных обязательств.

Этот прибор предназначен только для домашнего использования. Используйте прибор только для приготовления блюд и напитков. Следите за прибором во время его работы. Используйте прибор только в закрытом помещении.

Данный прибор предназначен для использования на высоте не более 2000 м над уровнем моря.

Дети до 8 лет, лица с ограниченными физическими, умственными и психическими возможностями, а также лица, не обладающие достаточными знаниями о приборе, могут использовать прибор только под присмотром лиц, ответственных за их безопасность, или после подробного инструктажа и осознания всех опасностей, связанных с эксплуатацией прибора.

Детям не разрешается играть с прибором. Очистка и обслуживание прибора не должны производиться детьми, это допустимо, только если они старше 15 лет и их контролируют взрослые.

Не допускайте детей младше 8 лет к прибору и его сетевому проводу.

Всегда следите за правильностью установки принадлежностей в рабочую камеру. → "Принадлежности" на страница 13

## **Важные правила техники безопасности**

### Общая информация

#### **Предупреждение – Опасность возгорания!**

- Сложенные в рабочей камере легковоспламеняющиеся предметы могут загореться. Не храните в рабочей камере легковоспламеняющиеся предметы. Не открывайте дверцу прибора, если внутри прибора образовался дым. Выключите прибор, выньте вилку сетевого провода из розетки или отключите предохранитель в блоке предохранителей.
- Случайно упавшие кусочки пищи, капнувший жир или сок от жарения могут вспыхнуть. Перед эксплуатацией удалите грубые загрязнения из рабочей камеры, с поверхности нагревательных элементов и принадлежностей.
- Из-за струи воздуха, проникающей в прибор при открывании дверцы, бумага для выпечки может подняться, коснуться нагревательного элемента и вспыхнуть. При предварительном разогреве обязательно закрепляйте бумагу для выпечки в принадлежностях. Например, поставьте на неё кастрюлю или форму для выпекания. Используйте бумагу для выпечки нужного размера, она не должна выступать за края принадлежностей.

#### **Предупреждение – Опасность ожога!**

- Прибор становится очень горячим. Не прикасайтесь к горячим внутренним поверхностям прибора или нагревательным элементам. Всегда давайте прибору остыть. Не позволяйте детям подходить близко к горячему прибору.
- Принадлежности или посуда очень горячие. Чтобы извлечь горячую посуду или принадлежности из рабочей камеры, всегда используйте прихватки.
- Пары спирта в горячей рабочей камере могут вспыхнуть. Запрещается готовить блюда, в которых используются напитки с высоким содержанием спирта. Добавляйте в блюда только небольшое количество напитков с высоким содержанием спирта. Осторожно откройте дверцу прибора.

#### **Предупреждение – Опасность ошпаривания!**

- В процессе эксплуатации открытые для доступа детали прибора сильно нагреваются. Не прикасайтесь к раскаленным деталям. Не подпускайте детей близко к прибору.
- Из открытой дверцы прибора может вырваться горячий пар. При определённой температуре он может быть не виден. Открывая дверцу, не стойте слишком близко к прибору. Осторожно откройте дверцу прибора. Не подпускайте детей близко к прибору.
- При использовании воды в рабочей камере может образоваться горячий водяной пар. Запрещается наливать воду в горячую рабочую камеру.

#### **Предупреждение – Опасность травмирования!**

- Поцарапанное стекло дверцы прибора может треснуть. Не используйте скребки для стекла, а также едкие и абразивные чистящие средства.
- Петли дверцы прибора подвижны при открывании и закрывании дверцы, вы можете защемить себе пальцы. Не дотрагивайтесь до участка, где находятся петли.

#### **Предупреждение – Опасность удара током!**

- При неквалифицированном ремонте прибор может стать источником опасности. Любые ремонтные работы и замена проводов и труб должны выполняться только специалистами сервисной службы, прошедшими специальное обучение. Если прибор неисправен, выньте вилку сетевого провода из розетки или отключите предохранитель в блоке предохранителей. Вызовите специалиста сервисной службы.
- При сильном нагреве прибора изоляция кабеля может расплавиться. Следите за тем, чтобы кабель не соприкасался с горячими частями электроприборов.

- Проникающая влага может привести к удару электрическим током. Не используйте очиститель высокого давления или пароструйные очистители.
- Неисправный прибор может быть причиной поражения током. Никогда не включайте неисправный прибор. Выньте из розетки вилку сетевого провода или выключите предохранитель в блоке предохранителей. Вызовите специалиста сервисной службы.

**⚠ Предупреждение – Опасность, связанная с магнитным полем!**

В панели управления или в элементах управления встроены постоянные магниты, которые могут воздействовать на электронные имплантаты, например, на кардиостимулятор или инъектор инсулина. Если вы используете электронные имплантаты, соблюдайте минимальное расстояние до панели управления 10 см.

## Пар

**⚠ Предупреждение – Опасность ошпаривания!**

- В процессе работы прибора вода в резервуаре может сильно нагреваться. В процессе работы прибора вода в резервуаре может сильно нагреваться. Всегда опорожняйте резервуар после приготовления пищи с паром.
- Горячий пар образуется в рабочей камере. Во время приготовления пищи с паром не суйте руки в рабочую камеру.
- Будьте осторожны при вынимании из духовки принадлежностей с горячей жидкостью: жидкость может выплеснуться. Вынимая горячие принадлежности, используйте прихватки.

**⚠ Предупреждение – Опасность повреждений и возникновения пожара!**

Легко воспламеняющиеся жидкости могут загореться в горячей рабочей камере (взорваться). Не наполняйте резервуар для воды легко воспламеняющимися жидкостями (например, алкогольными напитками). Наполните резервуар для воды водой или рекомендуемым нами средством для удаления известкового налета.

## Термометр для жаркого

**⚠ Предупреждение – Опасность удара током!**

При использовании неподходящего термометра для жаркого изоляция прибора может быть повреждена. Используйте специальный термометр для жаркого для данного прибора.

## Причины повреждений

### Общая информация

#### Внимание!

- Принадлежности, фольга, пергаментная бумага или посуда на дне рабочей камеры: не ставьте принадлежности на дно рабочей камеры. Не накрывайте дно рабочей камеры фольгой любого вида или пергаментной бумагой. Не ставьте посуду на дно рабочей камеры, если установлена температура выше 50 °С. Это приведёт к излишней аккумуляции тепла. Время выпекания или жарения будет нарушено, что приведёт к повреждению эмали.
- Алюминиевая фольга: при использовании алюминиевой фольги следите, чтобы она не касалась стекла дверцы. Это может привести к изменению цвета стекла.
- Силиконовые формы: не используйте силиконовые формы для выпекания или силиконовые плёнки для запекания, крышки или принадлежности из силикона. Это может вызвать повреждение датчика процесса выпекания. Можно использовать бумагу для выпечки с силиконовым покрытием.
- Вода в горячей камере: запрещается наливать воду в горячую рабочую камеру. Это может привести к образованию пара. В результате изменения температуры возможно повреждение эмали.
- Влаги в рабочей камере: влага, находящаяся в рабочей камере в течение длительного времени, может привести к коррозии. После использования дайте рабочей камере высохнуть. Не держите влажные продукты в закрытой рабочей камере в течение длительного времени. Ни в коем случае не используйте рабочую камеру для хранения продуктов.
- Охлаждение прибора с открытой дверцей: после режима работы при высокой температуре не оставляйте прибор остывать с открытой дверцей. Запрещается фиксировать дверцу в открытом состоянии каким-либо предметом. Даже если дверца прибора будет просто приоткрыта, со временем это может привести к повреждению поверхности стоящей рядом мебели. Оставляйте рабочую камеру открытой для высыхания только после режима работы с большим количеством влаги.
- Сок от фруктов: при выпекании сочных фруктовых пирогов не заполняйте противень целиком. Сок от фруктов будет стекать с противня и оставлять пятна, которые будет практически невозможно удалить. Используйте по возможности более глубокий универсальный противень.
- Средство для очистки духовок: нельзя использовать средство для очистки духовок, если рабочая камера тёплая. Могут появиться повреждения эмали. Перед следующим разогреванием полностью удалите остатки пищи из рабочей камеры и с дверцы прибора.
- Сильно загрязнён уплотнитель: при сильном загрязнении уплотнителя дверца прибора перестаёт нормально закрываться. Это может привести к повреждению поверхности прилегающей к прибору мебели. Следите за чистотой уплотнителя дверцы. Не используйте прибор, если уплотнитель повреждён или отсутствует.

- Использование дверцы прибора в качестве сиденья или полки: не садитесь и ничего не ставьте на дверцу прибора. Не ставьте посуду и принадлежности на дверцу.
- Установка принадлежностей: в зависимости от типа прибора принадлежности могут поцарапать стекло дверцы прибора при её закрывании. Всегда устанавливайте принадлежности в рабочую камеру до упора.
- Перемещение прибора: не передвигайте прибор за ручку дверцы. Ручка дверцы не рассчитана на вес прибора и может сломаться.

### Пар

#### Внимание!

- Формы для выпекания: посуда должна быть устойчивой к воздействию высоких температур и пара. Формы из силикона не подходят для комбинированного режима с паром.
- Посуда со следами коррозии: не используйте посуду со следами коррозии. Даже маленькие пятна ржавчины могут вызвать коррозию в рабочей камере.
- Стекающая жидкость: при приготовлении на пару в лотке с отверстиями всегда ставьте под него противень, универсальный противень или лоток без отверстий. Стекающая жидкость будет собираться в нём.
- Горячая вода в резервуаре для воды: горячая вода может повредить насос. Заливайте в резервуар только холодную воду.
- Повреждения эмали: не запускайте режим, если на дне рабочей камеры собралась вода. Перед выполнением режима удалите воду со дна рабочей камеры.
- Раствор для удаления известкового налёта: не допускайте попадания раствора на панель управления или другие поверхности прибора, так как это может вызвать их повреждение. Если же это произошло, немедленно смойте раствор водой.
- Запрещается мыть резервуар для воды в посудомоечной машине. Так его можно повредить. Очистку резервуара производите с помощью мягкой тряпочки и обычного моющего средства.

## Охрана окружающей среды

Ваш новый прибор отличается особенной эффективностью энергопотребления. В этом разделе вы найдёте ряд рекомендаций, как при эксплуатации прибора экономить ещё больше энергии и как правильно утилизировать прибор.

### Экономия электроэнергии

- Предварительно нагревайте прибор только в том случае, если это указано в рецепте или в таблицах руководства по эксплуатации.
- Прежде чем помещать замороженные продукты в рабочую камеру, разморозьте их.

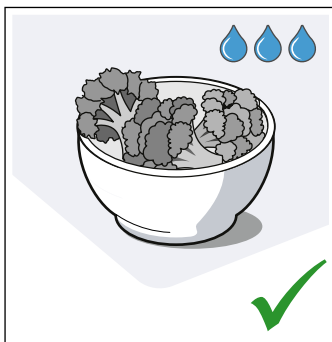
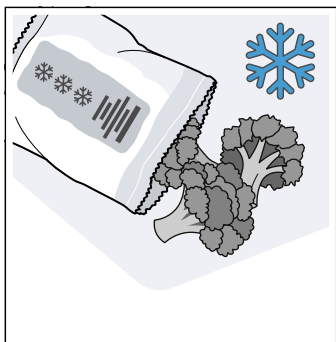

- Используйте тёмные, покрытые чёрным лаком или эмалированные формы для выпекания. Они особенно хорошо поглощают тепло.

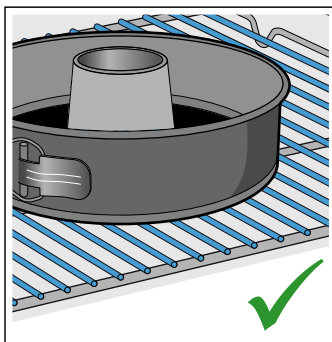
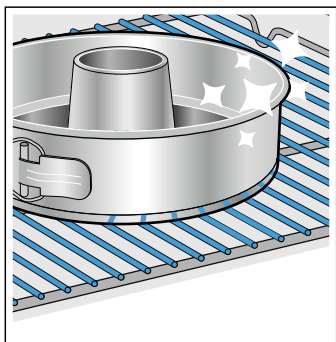

- Выньте из духового шкафа принадлежности, которые вам не понадобятся.

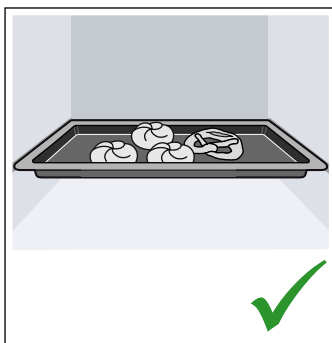
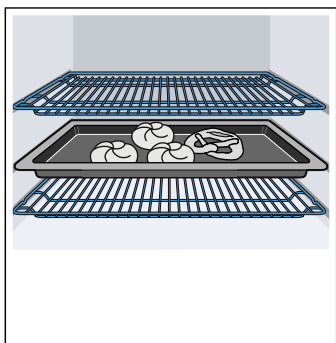

- Как можно реже открывайте дверцу прибора во время работы.

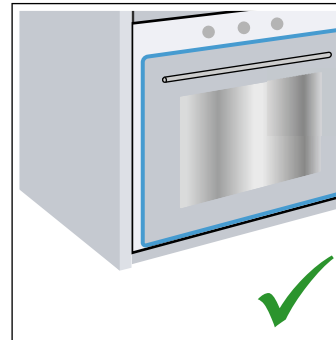
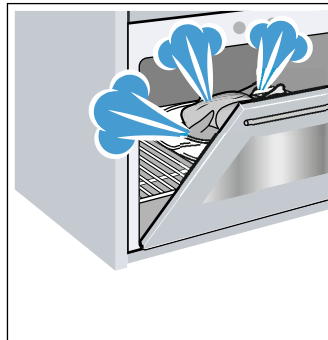

- Несколько пирогов лучше всего печь один за другим. Рабочая камера остаётся тёплой, за счёт чего время выпекания второго пирога уменьшается. Можно также поместить в рабочую камеру 2 прямоугольные формы рядом друг с другом.

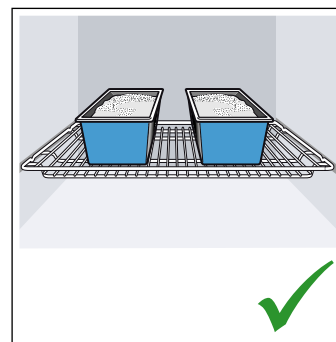
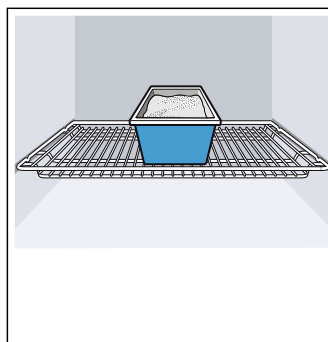

- При длительном времени приготовления прибор можно выключить за 10 минут до окончания приготовления и использовать остаточное тепло для доведения блюда до готовности.

### Правильная утилизация упаковки

Утилизируйте упаковку с соблюдением правил экологической безопасности.



Данный прибор имеет отметку о соответствии европейским нормам 2012/19/EU утилизации электрических и электронных приборов (waste electrical and electronic equipment - WEEE). Данные нормы определяют действующие на территории Евросоюза правила возврата и утилизации старых приборов.



## Знакомство с прибором

В этой главе приводится описание дисплея и элементов управления. Кроме того, вы узнаете о различных функциях вашего прибора.

**Указание:** В зависимости от типа прибора возможны расхождения в цвете и некоторые незначительные отклонения от данного описания.

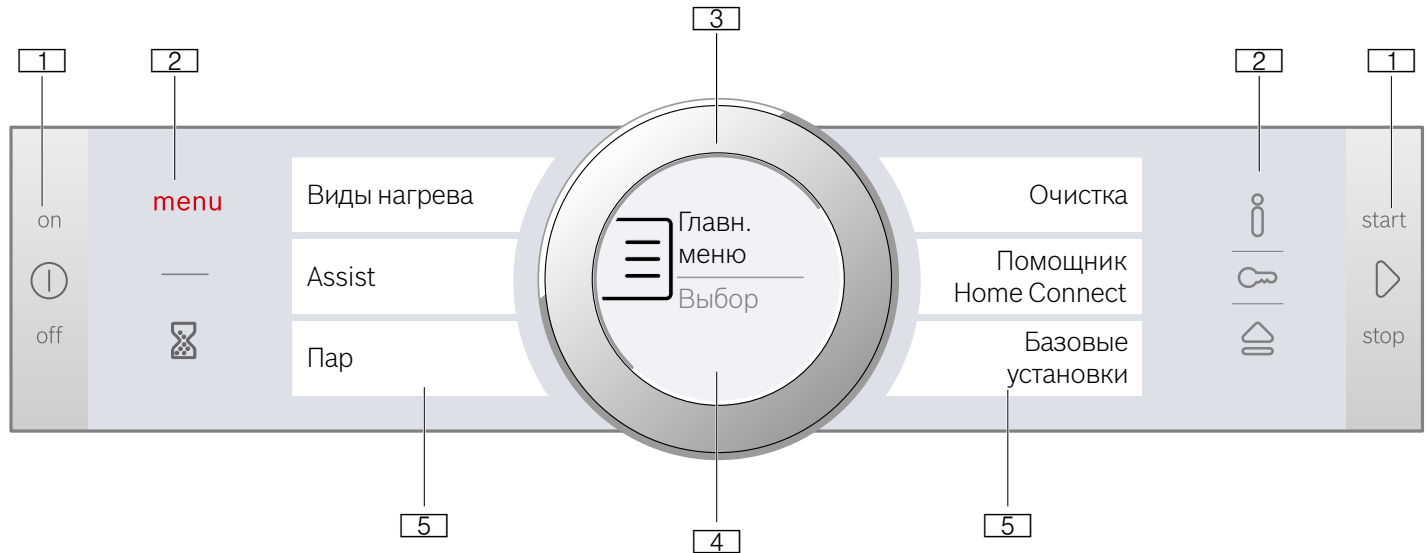

### 1 Кнопки

На кнопках слева и справа на панели управления имеется точка давления. Для запуска нажмите кнопку.

На приборах без передней панели из высококачественной стали обе эти кнопки являются сенсорными полями без точек давления.

### 2 Сенсорные поля

Под сенсорными полями расположены сенсоры. Для выбора функции следует нажать на соответствующий символ.

### 3 Поворотный регулятор

Поворотный регулятор расположен так, что его можно без ограничений поворачивать влево или вправо. Слегка нажмите на регулятор и поверните его в нужном направлении.

### 4 Дисплей

На дисплее можно увидеть текущие установочные значения, опции для выбора или рекомендации в виде текстов.

### 5 Сенсорные дисплеи

На сенсорных дисплеях можно увидеть текущие опции для выбора. Для того, чтобы выполнить выбор, нужно нажать на соответствующее текстовое поле. В зависимости от вашего выбора текстовые поля изменятся.

## Элементы управления

Некоторые элементы управления разработаны специально для функций вашего прибора, благодаря чему возможно быстрое и простое изменение установок.

## Панель управления

Различные функции прибора можно устанавливать с помощью кнопок, сенсорных полей, сенсорных дисплеев и поворотного регулятора. На дисплее также отображаются текущие установки.

При включенном приборе отображается панель управления с индикацией меню.

### Кнопки и сенсорные поля

Здесь дано краткое описание значений различных кнопок и сенсорных полей.

Символ	Значение	
<b>Кнопки</b>		
ⓘ	on/off	Включение и выключение прибора
▶	start/stop	Включение и приостановка режима или отмена режима продолжительным нажатием (ок. 3 секунд)
<b>Сенсорные поля</b>		
menu	Меню	Открытие меню «Режимы работы»
⌚	Таймер	Выбор таймера
i	Информация	Индикация рекомендаций
🔒	Блокировка для безопасности детей	Включение и выключение блокировки для безопасности детей продолжительным нажатием (ок. 4 секунд)
🏠	Открытие панели	Наполнение или опорожнение резервуара

### Поворотный регулятор

С помощью поворотного регулятора можно изменить установочные значения, отображающиеся на дисплее.

Для просмотра всех списков выбора на сенсорных дисплеях также следует воспользоваться поворотным регулятором.

При достижении первого или последнего пункта во время просмотра большинства списков выбора поворотный регулятор нужно снова повернуть назад.

## Дисплей

На дисплее можно увидеть обзор данных, подходящих к соответствующей ситуации.

Значение, которое требуется установить в данный момент, находится в центре дисплея. Оно выделено шрифтом белого цвета. Значение на заднем плане представлено серым цветом.

Центр дисплея	Значение, находящееся в центре дисплея, можно изменить сразу, не выбирая его предварительно. После запуска режима работы в центре дисплея всегда находится значение температуры или режима приготовления. Белая линия, постепенно становящаяся красной, является одновременно индикатором нагрева.
Увеличение	При изменении значения, находящегося в центре дисплея, с помощью поворотного регулятора в увеличенном виде отображается только это значение.

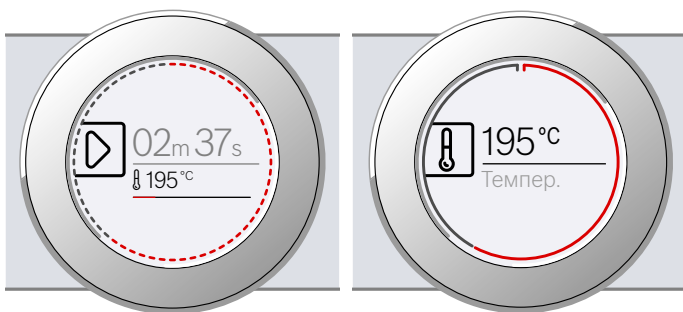

### Кольцевой индикатор

По внешнему краю дисплея расположен кольцевой индикатор.

При изменении значения кольцевой индикатор показывает, где именно в списке выбора вы находитесь. В зависимости от зоны настройки, кольцевой индикатор отображается непрерывной линией в виде кольца или разделён на сегменты, это зависит от длины списка выбора.

Во время работы кольцевой индикатор заполняется красным с секундным тактом. По истечении каждой минуты сегменты начинают заполняться снова. По истечении времени приготовления каждую секунду гаснет по одному сегменту.

### Индикатор температуры

После запуска режима текущая температура рабочей камеры представлена на дисплее в виде графического изображения.

Индикатор нагрева	Белая линия под значением температуры заполняется красным слева направо, в зависимости от степени нагрева рабочей камеры. Если при предварительном разогреве линия стала полностью красной, значит наступило оптимальное время для установки в духовой шкаф приготавливаемого блюда. При таких режимах нагрева как, например, режимы гриля, индикатор разогрева становится красным сразу.
-------------------	--

Индикатор остаточного тепла	Если прибор выключен, кольцевой индикатор показывает остаточное тепло в рабочей камере. Чем меньше остаётся остаточного тепла, тем темнее становится кольцевой индикатор, а затем исчезает полностью.
-----------------------------	---

**Указание:** Из-за термической инерционности отображаемая температура может отличаться от фактической температуры рабочей камеры.

### Сенсорные дисплеи

Сенсорные дисплеи служат одновременно в качестве индикаторов и элементов управления. Они показывают, какие функции можно выбрать и какие именно установки уже были выполнены. Для выбора функции нужно нажать непосредственно на текстовое поле.

Выборную функцию можно определить по вертикальному столбику красного цвета сбоку. В центре дисплея отображается соответствующее значение, выделенное шрифтом белого цвета.

Маленькая красная стрелка сбоку от текстового поля показывает, к какой функции вы можете перейти.

Температура

< Вид нагрева  
4D-Гор. воздух

### Режимы работы

Для вашего прибора предусмотрены различные режимы работы, упрощающие его эксплуатацию.















Подробное описание можно найти в соответствующих главах.

Нажмите поле **menu**, чтобы открыть меню «Режимы работы».

Режим работы	Использование
Виды нагрева → "Управление бытовым прибором" на страница 17	Для оптимального результата приготовления блюд предусмотрены различные, специально разработанные виды нагрева.
Assist → "Блюда" на страница 40	Для многих блюд предварительно запрограммированы соответствующие установочные значения.
Пар → "Пар" на страница 19	Для оптимального результата приготовления блюд предусмотрены различные, специально разработанные виды нагрева с использованием пара.
Очистка → "Режим очистки" на страница 34	Для очистки предусмотрены различные функции: удаление накипи и сушка.
Home Connect Assistent → "Home Connect" на страница 30	Посредством данной функции можно подключить духовой шкаф к мобильному оконечному устройству.
Базовые установки → "Базовые установки" на страница 28	Базовые установки прибора можно заменить на более удобные для вас.

## Виды нагрева

Для того, чтобы вы могли выбрать нужный вид нагрева для приготавливаемого блюда, мы объясним вам различия и опишем области применения.

Вид нагрева	Температура	Использование
 4D-Горячий воздух*	30–250 °C	Для выпекания, запекания и жарения на одном или нескольких уровнях. Вентилятор, установленный в задней стенке, распределяет жар от кольцевого нагревательного элемента равномерно по всей рабочей камере.
 Верхний/нижний жар*	30–250 °C	Для традиционного выпекания и жарения на одном уровне с оптимизированным уровнем энергопотребления. Рекомендуется для пирогов с сочной начинкой. Жар поступает равномерно сверху и снизу.
 Горячий воздух Eco	30–250 °C	Для щадящего приготовления выбранных блюд на одном уровне без предварительного разогрева. Вентилятор, установленный в задней стенке, распределяет жар от кольцевого нагревательного элемента по всей рабочей камере. Эффективнее всего использовать нагрев от 125 до 250 °C. Данный вид нагрева используется, чтобы определить класс энергопотребления и расход энергии в режиме рециркуляции воздуха.
 Верхний/нижний жар Eco	30–250 °C	Для щадящего приготовления выбранных блюд. Жар поступает сверху и снизу. Эффективнее всего использовать нагрев от 150 до 250 °C. Данный вид нагрева используется, чтобы определить расход энергии в стандартном режиме.
 Гриль с конвекцией*	30–250 °C	Для жарения птицы, рыбы целиком и больших кусков мяса. В этом режиме попеременно включаются нагревательный элемент гриля и вентилятор. Вентилятор обдувает блюдо образовавшимся горячим воздухом.
 Гриль, большая площадь	Режимы гриля: 1 = слабый 2 = средний 3 = сильный	Для приготовления на гриле плоских кусков мяса, например, стейков, колбасок или тостов и для запекания. Нагревается вся поверхность под нагревательным элементом гриля.
 Гриль, небольшая площадь	Режимы гриля: 1 = слабый 2 = средний 3 = сильный	Для приготовления на гриле небольшого количества стейков, колбасок или тостов и для запекания. Нагревается средняя часть нагревательного элемента гриля.
 Режим пиццы	30–250 °C	Для приготовления пиццы и блюд, для которых требуется много тепла с нижней стороны. Нагреваются нижний нагревательный элемент и кольцевой нагревательный элемент, установленный в задней стенке.
 Интенсивный нагрев	30–250 °C	Для блюд с хрустящей нижней корочкой. Жар поступает сверху и особенно сильно снизу.
 Щадящее приготовление	70–120 °C	Для щадящего и медленного приготовления нежных обжаренных кусочков мяса в открытой посуде. В этом режиме при невысоких температурах тепло распределяется равномерно над блюдом и под ним.
 Нижний жар	30–250 °C	Для приготовления блюд на водяной бане и для допекания. Жар поступает снизу.
 Сушка	30–80 °C	Для сушки трав, фруктов и овощей.
 Поддержание в горячем состоянии *	60–100 °C	Для поддержания приготовленных блюд в горячем состоянии.
 Подогревание посуды	30–70 °C	Для подогрева посуды.

\* Использование функции пара при выборе данного вида нагрева возможно (эксплуатация только с наполненным водой резервуаром)

### Предлагаемые значения





Для каждого вида нагрева предлагается соответствующая температура или режим

приготовления. Вы можете принять их или изменить в соответствующем поле.

## Пар

Для того, чтобы вы могли выбрать нужный вид нагрева с использованием пара для приготавливаемого блюда,

мы объясним вам различия и опишем области применения.

Вид нагрева	Температура	Использование
 Приготовление на пару	30–100 °C	Для овощей, рыбы, гарниров, выжимания фруктового сока и бланширования
 Подогрев	80–180 °C	Для порционных блюд и хлебобулочных изделий. Бережный разогрев уже готовых блюд. Направленный пар не высушивает блюдо.
 Режим подъёма теста	30–50 °C	Для дрожжевого и кислого теста Тесто подходит значительно быстрее, чем при комнатной температуре. Тесто на поверхности не подсыхает.
 Размораживание	30–60 °C	Для овощей, фруктов, мяса и рыбы Благодаря влажности тепло бережно проникает в продукты. Продукты не пересыхают и не деформируются.

## Дополнительная информация

В большинстве случаев в руководстве по использованию вашего прибора или на дисплее предоставляются указания и подробная информация о выполненных действиях.

Нажмите на поле **i**. Указание отобразится на дисплее на несколько секунд. При отображении длинных указаний перейдите к окончанию указания с помощью поворотного регулятора.

Некоторые указания отображаются автоматически, например, запрос на подтверждение или предупреждения.

## Функции рабочей камеры

Функции рабочей камеры упрощают эксплуатацию прибора. Так, например, освещается большая часть рабочей камеры, а вентилятор защищает прибор от перегрева.

### Открывание дверцы прибора

При открывании дверцы прибора во время его работы режим прерывается. При закрывании дверцы режим возобновляется.

### Освещение рабочей камеры

При открывании дверцы прибора включается освещение рабочей камеры. Если дверца открыта более 15 минут, освещение отключается.

При выборе большинства режимов работы освещение рабочей камеры включается после запуска режима. После завершения режима освещение отключается.

**Указание:** Если освещение рабочей камеры во время выполнения режима не требуется, это можно изменить в базовых установках. → "Базовые установки" на страница 28

### Охлаждающий вентилятор

Охлаждающий вентилятор включается и выключается при необходимости. Тёплый воздух выходит из дверцы.

### Внимание!

Не закрывайте вентиляционные прорези, в противном случае возможно перегревание прибора.

Для более быстрого охлаждения рабочей камеры вентилятор продолжает работать определённое время после её выключения.

**Указание:** Продолжительность работы вентилятора после выключения можно изменить в базовых установках. → "Базовые установки" на страница 28

## Резервуар для воды

Прибор оснащён резервуаром для воды. Резервуар для воды находится за панелью. При выборе режима с использованием пара необходимо наполнить резервуар водой. → "Пар" на страница 19

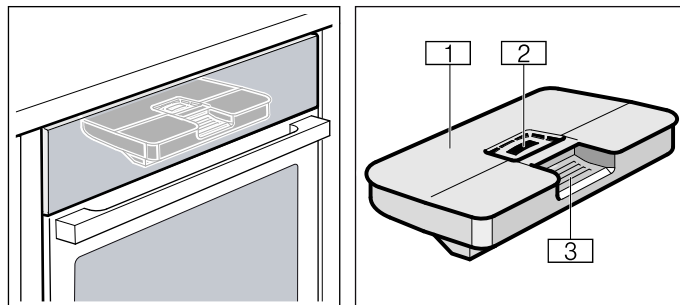

- 1** Крышка резервуара
- 2** Отверстие для наполнения
- 3** Ручка для извлечения и установки резервуара для воды

## Принадлежности

В комплект поставки вашего прибора входят различные принадлежности. Ниже дан обзор входящих в комплект поставки принадлежностей и описаны возможности их использования.

### Принадлежности, входящие в комплект поставки

В комплектацию вашего прибора входят следующие принадлежности:

	<p><b>Решётка</b> Для посуды, пирогов и форм для запеканки. Для приготовления жаркого, кусков мяса на гриле и блюд глубокой заморозки.</p>
	<p><b>Противень</b> Для пирогов и мелкой выпечки.</p>
	<p><b>Универсальный противень</b> Для приготовления сочных пирогов, печенья, большого жаркого и продуктов глубокой заморозки. Противень можно использовать при жарении на решётке. Подставьте его под решётку, чтобы весь жир стекал в него. При выполнении режима с использованием функции пара противень может быть также использован в качестве сборника для каплюющей воды.</p>
	<p><b>Паросборник с отверстиями, размер S</b> Для приготовления овощей на пару, выжимания сока из ягод и размораживания.</p>
	<p><b>Паросборник без отверстий, размер S</b> Для приготовления риса, бобовых и зерновых.</p>
	<p><b>Паросборник с отверстиями, размер XL</b> Для приготовления на пару большого количества продуктов.</p>
	<p><b>Термометр для жаркого</b> Обеспечивает точность процесса жарения. Указания по применению можно найти в соответствующей главе. → "Термометр для жаркого" на страница 25</p>

Используйте только оригинальные принадлежности. Они специально адаптированы к данному прибору.

Принадлежности вы можете приобрести через сервисную службу или через Интернет-магазин.

**Указание:** При чрезмерном нагревании возможна деформация принадлежностей. Это не оказывает влияния на функционирование. После охлаждения принадлежностей деформация устраняется.

**Указание:** Паросборник можно использовать при любом виде нагрева с использованием пара. Перед установкой других видов нагрева, выполняемых при высокой температуре, необходимо вынуть паросборник из рабочей камеры. В противном случае высокая температура может способствовать деформированию и изменению цвета паросборника.

### Установка принадлежностей

Рабочая камера имеет 5 уровней установки. Уровни установки считаются снизу вверх.

В рабочей камере некоторых приборов самый верхний уровень установки обозначен символом гриля.

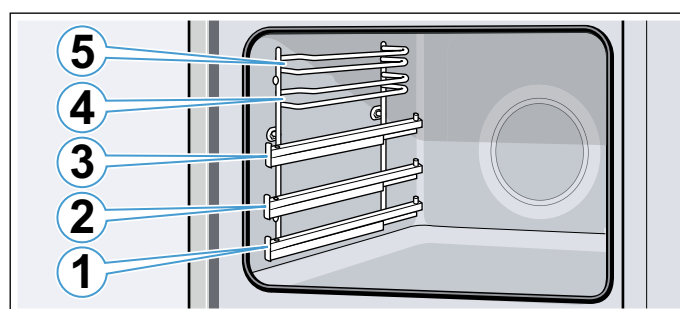

Всегда устанавливайте принадлежности на уровнях 4 и 5 между обоими направляющими стержнями одного уровня.

Выдвинутые наполовину принадлежности не опрокидываются. С помощью выдвигаемых направляющих на уровнях 1, 2 и 3 можно выдвигать принадлежности на большее расстояние.

Следите за тем, чтобы принадлежности находились за язычком **a** на выдвигной направляющей.

Пример на рисунке: универсальный противень

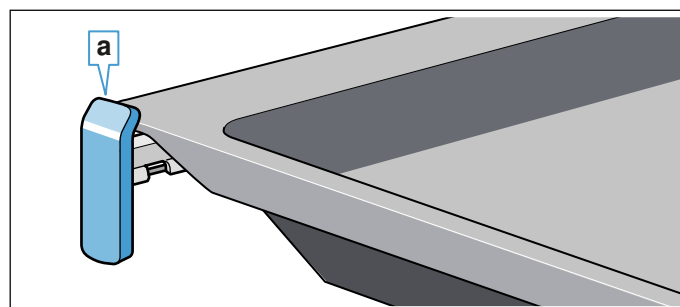

Выдвигаемые направляющие фиксируются при полном выдвигании. Это облегчает установку принадлежностей в прибор. Для расфиксирования необходимо слегка нажать на выдвигаемые направляющие при задвигании их обратно в рабочую камеру.

#### Указания

- Следите за правильной установкой принадлежностей в рабочей камере.
- Всегда устанавливайте принадлежности в рабочую камеру полностью, чтобы они не соприкасались с дверцей прибора.

## Функция фиксации

Принадлежности можно выдвигать примерно до половины, так чтобы они зафиксировались. Функция фиксации препятствует опрокидыванию принадлежностей при выдвигании. Чтобы защита от опрокидывания срабатывала, принадлежности должны быть правильно установлены в рабочей камере.

При установке решётки следите за тем, чтобы фиксирующий выступ **a** находился сзади и был обращён вниз. Решётка должна быть установлена открытой стороной к дверце прибора изгибом вниз .

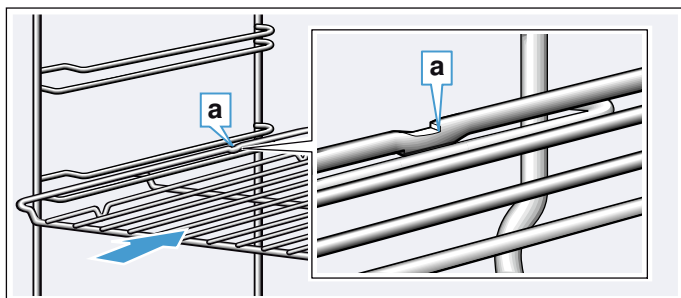

При установке противней следите за тем, чтобы прорезь **a** находилась сзади и была обращена вниз. Скошенный край противня **b** должен быть обращён вперёд к дверце прибора.

Пример на рисунке: универсальный противень

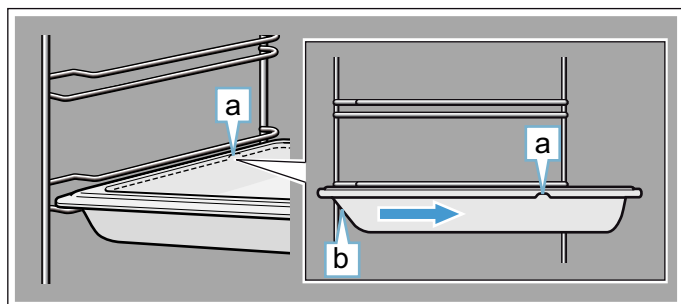

## Комбинирование принадлежностей

Для сбора капель жира и мясного сока можно одновременно установить решётку и универсальный противень.

При установке решётки следите за тем, чтобы обе распорки **a** находились на задней кромке. При установке универсального противня решётка должна находиться над верхним направляющим стержнем уровня установки.

Пример на рисунке: универсальный противень

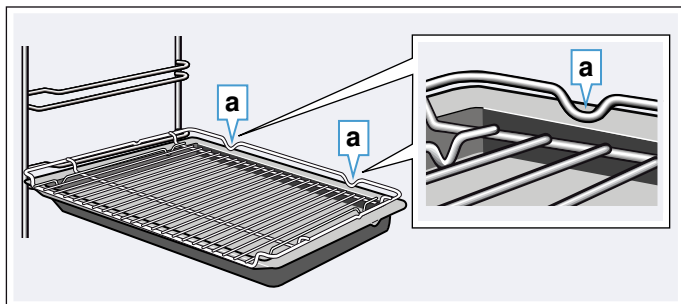

Паросборники небольших размеров можно устанавливать в рабочую камеру только вместе с решёткой.

## Специальные принадлежности

Специальные принадлежности можно приобрести через сервисную службу или через интернет-магазин. Полный перечень специальных принадлежностей к прибору вы найдёте в наших рекламных проспектах или в интернете.

Ассортимент и возможность заказа спецпринадлежностей в интернете может различаться в зависимости от страны. См. соответствующую документацию.

**Указание:** Не все специальные принадлежности подходят к вашему прибору. Поэтому при покупке обязательно указывайте точное обозначение (номер E) вашего прибора. → "Служба сервиса" на страница 40

### Специальные принадлежности

#### Решётка

Для посуды, пирогов и форм для запеканки, а также для приготовления жаркого и кусков мяса на гриле.

#### Универсальный противень

Для приготовления сочных пирогов, печенья, большого жаркого и продуктов глубокой заморозки.

Противень можно использовать при жарении на решётке. Подставьте его под решётку, чтобы весь жир стекал в него.

#### Противень

Для пирогов и мелкой выпечки.

#### Вкладываемая решётка

Для мяса, птицы и рыбы.

Для вкладывания в универсальный противень (для стекания капель жира и мясного сока).

#### Универсальный противень с антипригарным покрытием

Для приготовления сочных пирогов, печенья, большого жаркого и продуктов глубокой заморозки.

Для удобного приготовления выпечки и жаркого.

#### Противень с антипригарным покрытием

Для пирогов и мелкой выпечки.

Для удобного приготовления выпечки.

#### Профессиональная сковорода с вкладываемой решеткой

Для приготовления больших объёмов пищи.

#### Крышка для профессиональной сковороды

Благодаря крышке профессиональную сковороду можно использовать в качестве профессиональной жаровни.

#### Форма для пиццы

Для приготовления пиццы и больших круглых пирогов.

#### Противень-гриль

Для приготовления на гриле вместо решётки или в качестве защиты от брызг. Используйте только в сочетании с универсальным противнем.

#### Камень для выпекания

Для приготовления домашнего хлеба, булочек и пиццы с хрустящей корочкой.

Камень для выпекания должен быть предварительно нагрет до рекомендуемой температуры.

#### Стеклопосуда (5,1 л)

Для приготовления тушёных блюд и запеканок.

Прекрасно подходит для режима работы «Блюда».

#### Стеклопосуда

Для приготовления большого жаркого, сочных пирогов, запеканок.

**Лоток для приготовления на пару с отверстиями, размер XL**

Для приготовления на пару большого количества продуктов.

**Лоток для приготовления на пару с отверстиями, размер S**

Для приготовления овощей на пару, выжимания сока из ягод и размо-  
раживания.

**Лоток для приготовления на пару без отверстий, размер S**

Для приготовления риса, бобовых и зерновых.

**Фарфоровый лоток без отверстий, размер S**

Для приготовления на пару и подачи на стол мяса, рыбы и овощей.

**Фарфоровый лоток без отверстий, размер L**

Для приготовления на пару и подачи на стол мяса, рыбы и овощей.

**Выдвижной механизм 1-уровневый**

На уровне 2 имеются выдвижные направляющие, с помощью которых  
можно вынимать принадлежности, не опасаясь, что они опрокинутся.

**Выдвижной механизм 3-уровневый**

На 1, 2 и 3 уровнях имеются выдвижные направляющие, с помощью  
которых можно вынимать принадлежности, не опасаясь, что они  
опрокинутся.

**Декоративные планки**

Для маскировки полок мебели и основания прибора.



## Перед первым использованием

Перед использованием прибора необходимо выполнить несколько установок. Кроме того, следует очистить рабочую камеру и принадлежности.

### Перед первым вводом в эксплуатацию

Перед выполнением первого ввода в эксплуатацию узнайте степень жёсткости водопроводной воды на станции водоснабжения.

Для того чтобы ваш прибор мог своевременно напоминать вам о предстоящем удалении накипи, необходимо правильно установить жёсткость воды.

#### Внимание!

- Повреждение прибора в результате использования неподходящих жидкостей.  
Не используйте дистиллированную воду, сильно хлорированную водопроводную воду (> 40 мг/л) или другие жидкости.  
Используйте исключительно чистую, холодную водопроводную воду, смягчённую воду или минеральную воду без газа.
- Возможны нарушения в работе при использовании профильтрованной или деминерализованной воды. При необходимости, прибор даёт указание к наполнению, несмотря на наполненный водой резервуар или выполнение режима с паром прекращается прим. через 2 минуты.  
При необходимости, смешайте профильтрованную или деминерализованную воду с бутилированной минеральной водой без газа в соотношении 1:1.

#### Указания

- Если вода содержит большое количество извести, рекомендуется использовать смягчённую воду.
- Если вы используете смягчённую воду, установите значение жёсткости воды на «смягчённая».
- Если вы используете минеральную воду, установите значение жёсткости воды на «4 — очень жёсткая».
- Если используется минеральная вода, то она должна быть без газа.

Жёсткость воды	Установка
0	00 — смягчённая
1 (до 1,3 ммоль/л)	01 — мягкая
2 (1,3–2,5 ммоль/л)	02 — средняя
3 (2,5–3,8 ммоль/л)	03 — жёсткая
4 (более 3,8 ммоль/л)	04 — очень жёсткая

### Первый ввод в эксплуатацию

После выполнения электрического подключения или отключения электроэнергии на дисплее отображаются установки для первого ввода в эксплуатацию. Перед тем, как появится запрос, может пройти несколько секунд.

**Указание:** Эти установки можно в любой момент снова изменить в базовых установках. → "Базовые установки" на страница 28

## Через Home Connect

Вы можете выполнить базовые установки с прибора или через «Home Connect» с помощью вашего мобильного устройства.

1. Нажмите на текстовое поле «Через Home Connect».
2. Следуйте указаниям, данным в главе «Home Connect». → *"Home Connect" на страница 30*

## С прибора

Выполните с прибора следующие базовые установки:

### Выбор языка сообщений

Сначала отображается язык. Базовой установкой является немецкий.

1. Установите требуемый язык с помощью поворотного регулятора.
2. Для подтверждения нажмите на следующее текстовое поле.  
На дисплее появляется следующая установка.

### Установка времени суток

Базовая установка для отображаемого времени суток – «12:00».

1. Нажмите на текстовое поле «Время суток».
2. Установите время суток с помощью поворотного регулятора.
3. Для подтверждения нажмите на следующее текстовое поле.  
На дисплее появляется следующая установка.

### Установка жёсткости воды

По умолчанию для жёсткости воды установлено значение «очень жёсткая».

1. Установите жёсткость воды с помощью поворотного регулятора.
2. Для подтверждения нажмите на текстовое поле «Завершение установок».

На дисплее появляется сообщение о завершении первого ввода в эксплуатацию.

После завершения работы выключите прибор кнопкой «on/off» ①.

## Калибровка прибора и очистка рабочей камеры

Температура кипения воды зависит от давления воздуха. При калибровке прибор настраивается на условия давления воздуха в месте установки. Это происходит автоматически при первом приготовлении на пару. При этом образуется большое количество пара.

### Подготовка к калибровке

1. Выньте принадлежности из рабочей камеры.
2. Удалите упаковочные материалы из рабочей камеры, например, частички стиропора.
3. Перед калибровкой протрите гладкие поверхности внутри рабочей камеры мягкой влажной тканью.

## Калибровка прибора и очистка рабочей камеры

### Указания

- Запуск калибровки возможен только после остывания рабочей камеры (до комнатной температуры).
- Не открывайте дверцу прибора во время калибровки, иначе выполнение калибровки прервётся.

1. Включите прибор кнопкой «on/off» ①.
2. Наполните резервуар водой. → *"Наполнение резервуара" на страница 21*
3. Установите указанный вид нагрева, температуру и время для калибровки, запустите режим работы. → *"Приготовление на пару" на страница 19*

### Установки

Вид нагрева	Приготовление на пару 
Температура	100 °C
Время выполнения	30 минут

4. После калибровки необходимо выполнить нагрев рабочей камеры.

### Внимание!

#### Повреждение эмали

Не запускайте режим, если на дне рабочей камеры собралась вода. Перед запуском режима удалите воду со дна рабочей камеры.

5. Просушите дно рабочей камеры.
6. Установите указанный вид нагрева и температуру для нагрева, запустите режим работы. → *"Управление бытовым прибором" на страница 17*

### Нагрев

Вид нагрева	4D-Горячий воздух 
Температура	максимальная
Время выполнения	30 минут

7. Во время нагревания прибора проветривайте кухню.
8. По истечении указанного времени режим работы должен быть завершён. Выключите прибор кнопкой «on/off» ①.
9. Подождите, пока рабочая камера остынет.
10. Очистите гладкие поверхности мыльным раствором и мягкой тряпочкой.
11. Опорожните резервуар для воды и просушите рабочую камеру. → *"После каждого режима с использованием пара" на страница 22*

### Указания

- Чтобы прибор мог настроиться в новом месте установки после переезда, верните заводские установки. Повторите первый ввод в эксплуатацию и калибровку.
- Прибор сохраняет настройки калибровки даже при отключении электроэнергии или отсоединении от сети. Повторение калибровки не требуется.

## Очистка принадлежностей

Тщательно очистите принадлежности с помощью мыльного раствора и специальной тряпочки или мягкой щётки.



## Управление бытовым прибором

Вы уже познакомились с элементами управления и принципом их функционирования. Здесь приводится описание настроек прибора. Вы узнаете, что именно происходит при включении и отключении прибора и как устанавливать режимы работы.

### Включение и выключение прибора

Перед выполнением установок включите прибор.

**Указание:** Настройка блокировки для безопасности детей и таймера может быть выполнена также при выключенном приборе. Некоторые индикации и указания на дисплее, например, для индикатора остаточного тепла в рабочей камере, отображаются также в том случае, если прибор выключен.

После завершения работы выключите прибор. Если установки не выполняются в течение длительного времени, прибор выключается автоматически.

#### Включение прибора

Включите прибор кнопкой «on/off» .

На дисплее появляется логотип «Bosch», а затем список выбора для видов нагрева.

**Указание:** В базовых установках можно выбрать режим работы, который будет отображаться после включения. → "Базовые установки" на страница 28

#### Выключение прибора

Выключите прибор кнопкой «on/off» .

При необходимости выполняется отмена установленной функции.

На дисплее появляется время суток или, при необходимости, индикация остаточного тепла.

**Указание:** В базовых установках вы можете выбрать, должно ли отображаться время суток при выключенном приборе. → "Базовые установки" на страница 28

### Включение режима

Для включения любого режима необходимо нажать кнопку «start/stop» .

После запуска, помимо индикации установок, на дисплее появляется индикация времени. Также отображаются кольцевой индикатор и индикатор нагрева.

#### Приостановка режима

Нажатием кнопки «start/stop»  можно также прервать и возобновить режим работы.

При нажатии кнопки «start/stop»  в течение прим. 3 секунд режим работы полностью прерывается и сбрасываются все установки.

**Указание:** После прерывания или отмены режима вентилятор может работать дальше.

### Установка режима работы

После включения прибора отображается установленный рекомендуемый режим работы.

Для того, чтобы установить другой режим работы, просмотрите меню. Подробное описание отдельных режимов работы можно найти в соответствующих главах.

Порядок действий:

1. Нажмите на соответствующее текстовое поле. В центре поля отображается функция.
2. Измените выбор значения в центре поля с помощью поворотного регулятора.
3. При необходимости выполните дальнейшие установки. Для этого нажмите на соответствующее текстовое поле и измените значение с помощью поворотного регулятора.
4. Запустите кнопкой «start/stop» . Запускается режим работы прибора.

### Установка вида нагрева и температуры

Если не выбран режим работы «Виды нагрева», нажмите на текстовое поле «Виды нагрева» в меню. На сенсорных дисплеях появляется список выбора видов нагрева.

Пример на рисунке: режим «Горячий воздух Есо»  при 195 °С.

1. Нажмите на текстовое поле с нужным видом нагрева. При необходимости просмотрите список выбора с помощью поворотного регулятора.

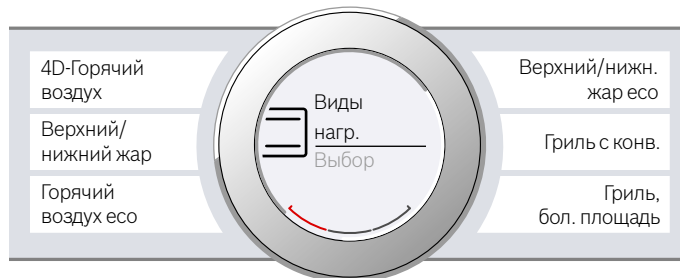

Значение температуры отображается в центре и выделено белым цветом.

2. Установите температуру с помощью поворотного регулятора.

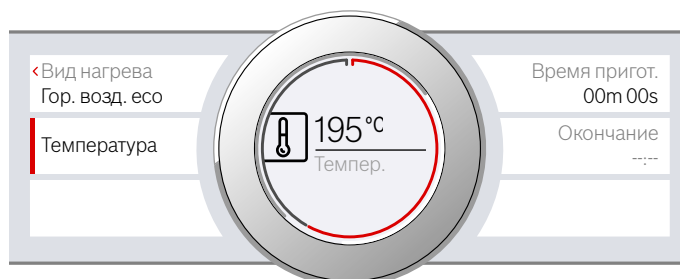

3. Запустите кнопкой «start/stop» . Время на дисплее показывает, как долго продолжается режим.

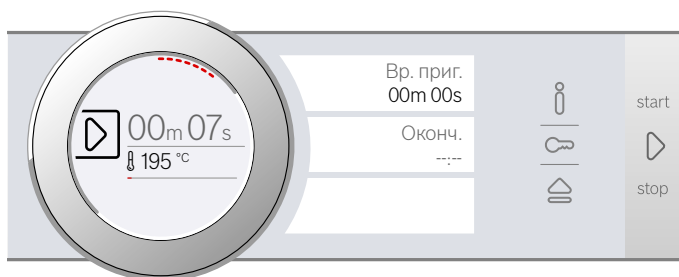

Прибор начинает нагреваться.

Когда блюдо будет готово, выключите прибор кнопкой «on/off» .

**Указание:** Вы можете также установить продолжительность режима и время его окончания.  
→ "Функции времени" на страница 23

### Изменение

После запуска значение температуры остаётся в центре дисплея. Если вы начнёте поворачивать поворотный регулятор, значение температуры сразу изменится и будет принято.



Для изменения вида нагрева предварительно выполните отмену режима кнопкой «start/stop»  и нажмите на текстовое поле вида нагрева. Появляется список выбора. Нажмите на требуемый вид нагрева. На дисплее появляется соответствующая рекомендуемая температура.

**Указание:** При изменении вида нагрева также сбрасываются все остальные установки.

### Быстрый нагрев

С помощью данной функции, используемой для некоторых видов нагрева, можно сократить время нагрева.

Подходящие виды нагрева для функции «Быстрый нагрев»:

-  4D-Горячий воздух
-  Верхний/нижний жар
-  Интенсивный нагрев

Для достижения оптимального результата при приготовлении ставьте блюдо и принадлежности в духовой шкаф только после завершения быстрого нагрева.

### Установка

Обратите внимание на соответствующий вид нагрева, установленная температура должна быть минимум 100 °C, иначе функция быстрого разогрева не активизируется.

1. Установите вид нагрева и температуру.
2. Нажмите на текстовое поле «Быстрый разогрев». В текстовом поле отображается «Вкл». На дисплее отображается запрос на подтверждение.

После завершения быстрого разогрева раздаётся сигнал, а на дисплее отображается указание. В текстовом поле отображается «Выкл». После этого можно ставить блюдо в духовой шкаф.

**Указание:** Функция времени «Время приготовления» запускается одновременно с функцией быстрого разогрева. Устанавливайте время приготовления только после завершения быстрого разогрева.

### Отмена

Для отмены быстрого разогрева нажмите на текстовое поле «Быстрый разогрев». В текстовом поле отображается «Выкл».

## Пар

Вы можете выбрать для ваших блюд приготовление на пару, являющееся особенно щадящим режимом приготовления пищи. При некоторых видах нагрева возможно приготовление блюд с использованием пара. Кроме того, доступны виды нагрева «Режим подъёма теста», «Размораживание» и «Подогрев».

**⚠ Предупреждение – Опасность ошпаривания!**  
Из открытой дверцы прибора может вырваться горячий пар. При определённой температуре он может быть не виден. Открывая дверцу, не стойте слишком близко к прибору. Осторожно откройте дверцу прибора. Не подпускайте детей близко к прибору.

## Шумы

### Насос

В процессе эксплуатации и после выключения слышен гудящий шум. Шум возникает в связи с проверкой функционирования насоса. Это обычный шум во время работы.

### Панель

При открывании панели слышен гудящий шум или щелчки. Шумы возникают при выдвигании панели. Это обычные шумы во время работы.

## Приготовление на пару

При приготовлении на пару горячий водяной пар обволакивает продукты и предотвращает потерю питательных веществ. При этом способе приготовления сохраняется форма, цвет и специфический аромат блюда.

**Указание:** В случае опорожнения резервуара во время приготовления на пару режим прерывается. Наполните резервуар водой.

### Запуск

1. Наполните резервуар.  
**Указание:** Включайте режим приготовления на пару только после полного остывания рабочей камеры (до комнатной температуры).
2. Нажмите на поле **menu**.  
Появляется список выбора режимов работы.
3. Нажмите на текстовое поле «Пар».
4. Нажмите на текстовое поле «Приготовление на пару».  
В центре отображается температура.
5. Установите температуру с помощью поворотного регулятора.
6. Нажмите на текстовое поле «Время приготовления» и установите время приготовления.  
**Указание:** При видах нагрева с использованием пара необходимо всегда устанавливать время приготовления.
7. Запустите кнопкой «start/stop» .  
Прибор начинает нагреваться.

По истечении времени приготовления звучит сигнал. Прибор перестаёт нагреваться. На дисплее появляется время приготовления 00m 00s.

Когда блюдо будет готово, выключите прибор кнопкой «on/off» .

### Изменение

Установки изменяются как обычно.

Для изменения температуры или времени приготовления нажмите на соответствующее текстовое поле и измените их с помощью поворотного регулятора. Изменение будет сразу принято.

Для изменения вида нагрева прервите режим кнопкой «start/stop» .

### Одновременное приготовление нескольких блюд

На пару можно готовить несколько блюд одновременно, не опасаясь, что они приобретут вкус друг друга. → "Протестировано для Вас в нашей кухне-студии" на страница 43

## Выпекание - приготовление с помощью пара

При приготовлении с помощью пара пар подаётся в рабочую камеру в процессе приготовления блюда через различные интервалы времени и с различной интенсивностью. Это позволяет достигать лучших результатов.

Ваше блюдо

- приобретает хрустящую корочку;
- приобретает блестящую поверхность;
- становится нежным и сочным внутри;
- минимально уменьшается в объёме.

Требуемое сочетание вида нагрева и степени интенсивности пара вы выбираете самостоятельно. Для выбора подходящего вида нагрева и интенсивности пара используйте данные, приведённые в таблицах, или выберите программу.





### Интенсивность пара

Для подачи пара можно выбрать различные степени интенсивности:

Интенсивность	Режим
Низкая	01
Средняя	02
Сильная	03

### Подходящие виды нагрева

При этих видах нагрева можно подключить пар:

- 4D-Горячий воздух 
- Верхний/нижний жар 
- Гриль с конвекцией 
- Поддержание в горячем состоянии 

### Запуск

1. Наполните резервуар.
2. Установите вид нагрева и температуру.
3. Нажмите на текстовое поле «Подача пара».  
В центре дисплея отображается выделенный шрифтом белого цвета показатель уровня пара.
4. Установите уровень подачи пара с помощью поворотного регулятора.
5. Запустите кнопкой «start/stop» .  
Прибор начинает нагреваться.

**Указание:** В случае опорожнения резервуара во время режима приготовления с помощью пара на дисплее появляется запрос на наполнение резервуара водой. Режим работы продолжится без подачи пара.

### Изменение и отмена

Для изменения степени интенсивности пара нажмите на текстовое поле «Уровень пара». Степень интенсивности пара отображается в центре и может быть изменена с помощью поворотного регулятора. Изменение будет сразу принято.

Для прерывания режима приготовления с помощью пара установите подачу пара на «0».

**Указание:** Режим работы продолжится без подачи пара.

### Подогрев

Режим подогрева  позволяет в щадящем режиме подогревать уже готовые блюда или освежать чёрствые хлебобулочные изделия. Подключение пара осуществляется автоматически.

**Указание:** В случае опорожнения резервуара во время подогрева режим прерывается. Наполните резервуар водой.

### Запуск

1. Наполните резервуар.
2. Нажмите на поле **menu**.  
Появляется список выбора режимов работы.
3. Нажмите на текстовое поле «Пар».
4. Нажмите на текстовое поле «Подогрев».  
В центре отображается температура.
5. Установите температуру с помощью поворотного регулятора.
6. Нажмите на текстовое поле «Время приготовления» и установите время приготовления.  
**Указание:** При видах нагрева с использованием пара необходимо всегда устанавливать время приготовления.
7. Запустите кнопкой «start/stop» . Прибор начинает нагреваться.

По истечении времени раздаётся сигнал. Прибор перестает нагреваться. На дисплее появляется время приготовления 00m 00s.

Когда блюдо будет готово, выключите прибор кнопкой «on/off» .

### Изменение

Установки изменяются как обычно.

Для изменения температуры или времени приготовления нажмите на соответствующее текстовое поле и измените их с помощью поворотного регулятора. Изменение будет сразу принято.

Для изменения вида нагрева прервите режим кнопкой «start/stop» .

### Режим подъёма теста

При виде нагрева «Подъёма теста»  тесто поднимается значительно быстрее, чем при комнатной температуре, и не подсыхает.

Для выбора подходящей установки используйте данные, приведённые в таблицах. → "Протестировано для Вас в нашей кухне-студии" на страница 43

**Указание:** В случае опорожнения резервуара во время режима подъёма теста режим прерывается. Наполните резервуар водой.

### Запуск

1. Наполните резервуар.  
**Указание:** Включайте режим подъёма теста только после полного остывания рабочей камеры (до комнатной температуры).
2. Нажмите на поле **menu**.
3. Нажмите на текстовое поле «Пар».
4. Нажмите на текстовое поле «Подъёма теста».  
В центре отображается температура.
5. Установите температуру с помощью поворотного регулятора.
6. Нажмите на текстовое поле «Время приготовления» и установите время приготовления.  
**Указание:** При видах нагрева с использованием пара необходимо всегда устанавливать время приготовления.
7. Запустите кнопкой «start/stop» . Прибор начинает нагреваться.

По истечении времени раздаётся сигнал. Прибор перестает нагреваться. На дисплее появляется время приготовления 00m 00s.

Когда блюдо будет готово, выключите прибор кнопкой «on/off» .

### Изменение

Установки изменяются как обычно.

Для изменения температуры или времени приготовления нажмите на соответствующее текстовое поле и измените их с помощью поворотного регулятора. Изменение будет сразу принято.

Для изменения вида нагрева прервите режим кнопкой «start/stop» .

### Размораживание

Для размораживания замороженных продуктов или продуктов глубокой заморозки используйте вид нагрева «Размораживание» .

**Указание:** В случае опорожнения резервуара во время размораживания режим прерывается. Наполните резервуар водой.

### Запуск

1. Наполните резервуар.
2. Нажмите на поле **menu**.
3. Нажмите на текстовое поле «Пар».
4. Нажмите на текстовое поле «Размораживание».  
В центре отображается температура.
5. Установите температуру с помощью поворотного регулятора.

6. Нажмите на текстовое поле «Время приготовления» и установите время приготовления.

**Указание:** При видах нагрева с использованием пара необходимо всегда устанавливать время приготовления.

7. Запустите кнопкой «start/stop» . Прибор начинает нагреваться.

По истечении времени раздаётся сигнал. Прибор перестаёт нагреваться. На дисплее появляется время приготовления 00m 00s.

Когда блюдо будет готово, выключите прибор кнопкой «on/off» .

### Изменение

Установки изменяются как обычно.

Для изменения температуры или времени приготовления нажмите на соответствующее текстовое поле и измените их с помощью поворотного регулятора. Изменение будет сразу принято.

Для изменения вида нагрева прервите режим кнопкой «start/stop» .

### Наполнение резервуара

Резервуар для воды находится за панелью. Перед запуском режима с паром откройте панель и наполните резервуар водой.

Убедитесь, что жёсткость воды установлена правильно. → "Базовые установки" на страница 28

### Предупреждение – Опасность повреждений и возникновения пожара!

Наполните резервуар для воды водой или рекомендуемым нами средством для удаления известкового налёта. Не наполняйте резервуар для воды легко воспламеняющимися жидкостями (например, алкогольными напитками). Пары воспламеняющихся веществ могут загореться в рабочей камере при взаимодействии с горячими поверхностями (взорваться). Дверца прибора может распахнуться. Из рабочей камеры могут вырваться горячий пар и языки пламени.

### Предупреждение – Опасность ожога!

В процессе работы прибора резервуар для воды может сильно нагреваться. После завершения предыдущего режима работы подождите, пока рабочая камера остынет. Выньте резервуар из шахты.

### Внимание!

Повреждение прибора в результате использования неподходящих жидкостей.

Не используйте дистиллированную воду, сильно хлорированную водопроводную воду (> 40мг/л) или другие жидкости.

Используйте исключительно чистую, холодную водопроводную воду, смягчённую воду или минеральную воду без газа.

### Внимание!

Возможны нарушения в работе при использовании профильтрованной или деминерализованной воды. При необходимости, прибор даёт указание к наполнению, несмотря на наполненный водой резервуар или выполнение режима с паром прекращается прим. через 2 минуты.

При необходимости, смешайте профильтрованную или деминерализованную воду с бутилированной минеральной водой без газа в соотношении 1:1.

### Указания

- Если вода содержит большое количество извести, рекомендуется использовать смягчённую воду.
- Если вы используете смягчённую воду, установите значение жёсткости воды на «смягчённая».
- Если используется минеральная вода, следует установить значение жёсткости воды на «4 – очень жёсткая».
- Если используется минеральная вода, то она должна быть без газа.

1. Нажмите на поле . Панель автоматически перемещается вперёд.
2. Возьмитесь двумя руками за панель и потяните её вперёд, а затем вверх так, чтобы она зафиксировалась (рис. **1**).
3. Приподнимите резервуар и извлеките его из шахты (рис. **2**).

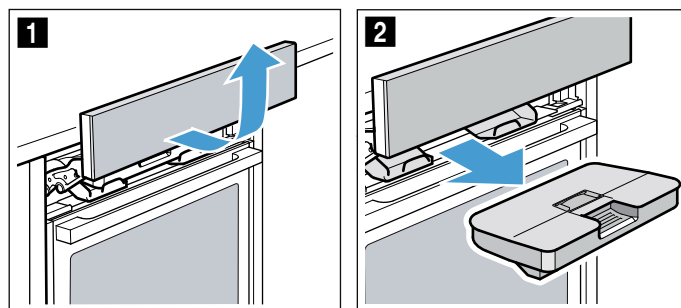

4. Прижмите крышку к уплотнителю, чтобы вода не вытекла из резервуара.
5. Снимите крышку **a** (рис. **3**).  
**Указание:** У некоторых типов приборов крышка **a** отсутствует.
6. Наполните резервуар холодной водой до отметки «max» (рис. **4**).

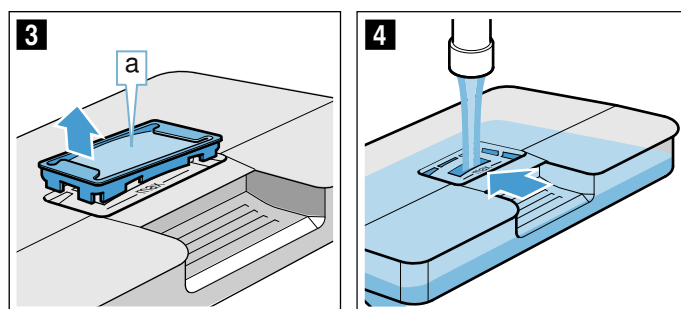

7. Снова вставьте крышку **a**, закрыв отверстие резервуара для воды.
8. Установите наполненный водой резервуар обратно (рис. **5**). Следите за тем, чтобы резервуар оказался за обоими креплениями **b** (рис. **6**).

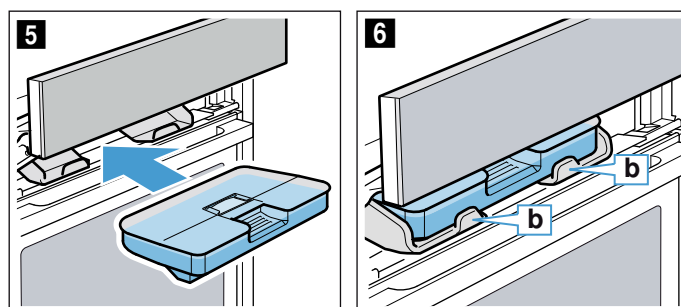

- Медленно передвиньте панель вниз, затем отожмите её назад, пока она полностью не закроется. Резервуар наполнен. Теперь можно запустить режим с использованием пара.

### Долив воды в резервуар

#### Указания

- Режимы приготовления с помощью пара продолжают выполняться без подачи пара.
- В случае опорожнения резервуара во время приготовления на пару, подогрева, подъёма теста или размораживания режим прерывается. Наполните резервуар водой.

- Откройте панель.
- Выньте резервуар и долейте воду.
- Установите наполненный водой резервуар и закройте панель.

### После каждого режима с использованием пара

#### ⚠ Предупреждение – Опасность ошпаривания!

Из открытой дверцы прибора может вырваться горячий пар. При определённой температуре он может быть не виден. Открывая дверцу, не стойте слишком близко к прибору. Осторожно откройте дверцу прибора. Не подпускайте детей близко к прибору.

#### ⚠ Предупреждение – Опасность ожога!

Во время работы прибор сильно нагревается. Перед очисткой дайте прибору остыть.

#### Внимание!

Повреждения эмали: не запускайте режим, если на дне рабочей камеры собралась вода. Перед выполнением режима удалите воду со дна рабочей камеры.

После каждого режима с паром остатки воды откачиваются обратно в резервуар. Опорожните резервуар и просушите его. В рабочей камере остаётся влага. Для того, чтобы просушить рабочую камеру, можно использовать режим просушивания. Также можно просушить рабочую камеру вручную.

#### Указания

- После выключения прибора поле  $\text{⏻}$  светится немного дольше, напоминая о необходимости опорожнить резервуар.
- Накипь удалите салфеткой, смоченной в уксусе, промойте чистой водой и вытрите насухо мягким полотенцем.

### Опорожнение резервуара

#### Внимание!

- Не сушите резервуар для воды в рабочей камере. Так его можно повредить.
- Не мойте резервуар для воды в посудомоечной машине. Так его можно повредить.

- Откройте панель.
- Извлеките резервуар.
- Осторожно снимите крышку резервуара.
- Опорожните резервуар, очистите с помощью моющего средства и тщательно промойте чистой водой.
- Насухо вытрите все части мягкой тряпочкой.
- Насухо вытрите уплотнитель крышки.

- Оставьте сушиться с открытой крышкой.
- Установите крышку на резервуар и нажмите на неё.
- Установите резервуар и закройте панель.

### Просушка жёлоба для отвода конденсата

- Дайте прибору остыть.
- Откройте дверцу прибора.
- С помощью губки удалите воду из жёлоба для отвода конденсата **a** и аккуратно протрите его (рис. **1** ).  
При протирании обращайте внимание на то, чтобы уплотнитель **b** не отделился от жёлоба (рис. **2** ).

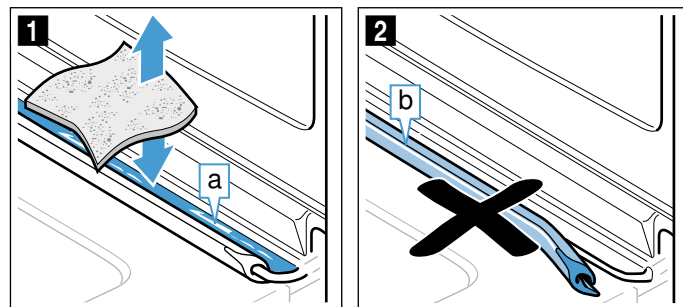

Жёлоб **a** находится под рабочей камерой (рис. **3** ).

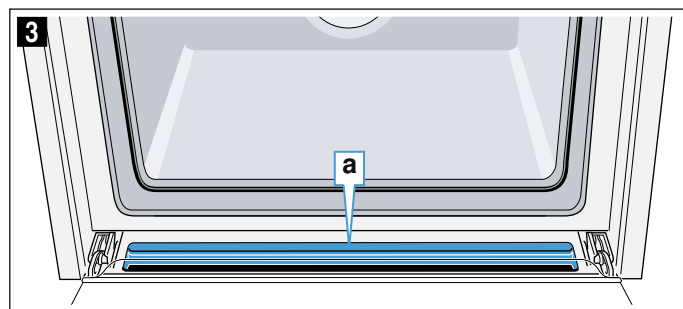

**Указание:** Если уплотнитель отделился, верните уплотнитель на место. → "Дверца прибора" на страница 36

### Запуск режима просушивания

Во время просушивания рабочая камера нагревается, благодаря чему испаряется влага. После выполнения просушивания откройте дверцу прибора, чтобы пар мог испариться из рабочей камеры.

#### Внимание!

Повреждения эмали: не запускайте режим, если на дне рабочей камеры собралась вода. Перед выполнением режима удалите воду со дна рабочей камеры.



- Дайте прибору остыть.
- Сразу удаляйте сильные загрязнения в рабочей камере и влагу со дна рабочей камеры.
- При необходимости включите прибор кнопкой «on/off»  $\text{⏻}$ .
- Нажмите на поле **menu**.  
Появляется список выбора режимов работы.
- Нажмите на текстовое поле «Очистка».
- Нажмите на текстовое поле «Сушка».  
Отображается время выполнения, оно не может быть изменено.
- Запустите кнопкой «start/stop»  $\text{▶}$ .  
Режим просушивания запустится и через 10 минут автоматически завершится.
- Оставьте дверцу прибора открытой на 1-2 минуты, чтобы влага могла испариться из рабочей камеры.

## Просушивание рабочей камеры вручную

1. Дайте прибору остыть.
2. Удалите возможные загрязнения в рабочей камере.
3. Насухо протрите рабочую камеру губкой.
4. Оставьте дверцу прибора открытой на 1 час, чтобы дать рабочей камере полностью остыть.

## Функции времени

Для вашего прибора предусмотрены различные функции времени.

Функция времени	Использование
 Время приготовления	По истечении установленного времени приготовления режим работы завершается автоматически.
 Окончание	Установите время приготовления и желаемое время окончания приготовления. Прибор запускается автоматически, и режим работы завершается в установленное время.
 Таймер	Таймер работает как песочные часы, используемые для определения готовности яиц при варке. Он работает независимо от режима и других функций времени. По истечении установленного времени автоматическое включение или выключение прибора не выполняется.

После установки режима вы можете вывести на дисплей время приготовления и окончание времени приготовления с помощью сенсорных дисплеев. Для таймера, который можно установить в любое время, предусмотрено собственное поле .

По истечении времени приготовления или времени таймера раздаётся сигнал. Вы можете заранее отключить сигнал, нажав на поле или сенсорный дисплей.

**Указание:** Продолжительность сигнала можно изменить в базовых установках. → *"Базовые установки"* на страница 28

## Установка времени приготовления

Вы можете установить время приготовления блюда. Таким образом предотвращается нежелательное превышение времени приготовления блюда, а вам не нужно прерывать другие процессы, чтобы закончить режим.

### Установка

В зависимости от первоначального направления вращения поворотного регулятора, время приготовления начинается с предложенного значения: слева 10 минут, справа 30 минут.

Время приготовления менее часа можно установить с шагом в 1 минуту, более часа — с шагом в 5 минут.

Время приготовления можно установить максимум до 23 часов 59 минут.

Пример на рисунке: сейчас 10:00, время приготовления 45 минут.

1. Установите режим работы и температуру или степень нагрева.
2. Перед запуском нажмите на текстовое поле «Время приготовления». В центре дисплея отображается выделенное шрифтом белого цвета время приготовления.

- Установите время приготовления с помощью поворотного регулятора. Одновременно выполняется автоматический расчёт времени окончания.



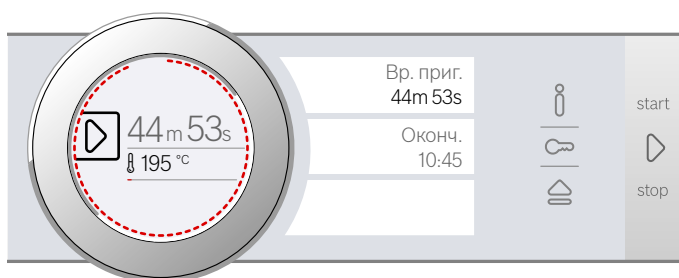

- Запустите кнопкой «start/stop» . Начинается отсчёт времени приготовления.



Прибор начинает нагреваться.

По истечении времени приготовления раздаётся сигнал. Прибор перестаёт нагреваться. На дисплее появляется время приготовления 00мин 00с.

Вы можете снова установить время приготовления, нажав на текстовое поле «Время приготовления», или продолжить работу нажатием кнопки «start/stop» , не устанавливая время приготовления.

Когда блюдо будет готово, выключите прибор кнопкой «on/off» .

### Изменение и отмена

Для изменения времени приготовления нажмите на текстовое поле «Время приготовления». Время приготовления отображается в центре и может быть изменено с помощью поворотного регулятора. Изменение будет сразу принято.

Для того, чтобы прервать время приготовления, снова установите время приготовления на исходное значение. После принятия изменения прибор продолжает работать без установленного времени приготовления.

### Установка времени окончания

Вы можете изменить время, к которому должно закончиться время приготовления. Вы можете поставить продукты в рабочую камеру, например, утром, чтобы блюдо было готово днём.

#### Указания

- Следите за тем, чтобы продукты не оставались в рабочей камере слишком долго и не портились.
- Не выполняйте установку окончания времени приготовления после того, как был запущен режим работы. Результат приготовления может оказаться непредсказуемым.

### Установка

Окончание времени приготовления можно изменить на более позднее, максимум до 23 часов 59 минут.

Пример на рисунке: сейчас 10:00, установленное время приготовления 45 минут, блюдо должно быть готово к 12:00.

- Установите режим работы и температуру или ступень нагрева.
- Установите время приготовления.
- Перед запуском нажмите на текстовое поле «Окончание». В центре дисплея отображается рассчитанное значение времени окончания, выделенное шрифтом белого цвета.
- Измените время окончания на более позднее с помощью поворотного регулятора.



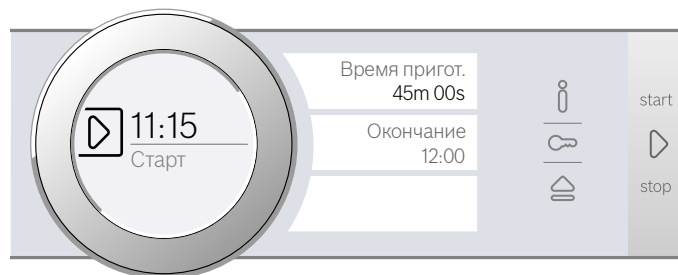

- Запустите кнопкой «start/stop» . На дисплее отображается время суток, в которое будет запущен прибор.



Прибор находится в режиме ожидания. После запуска прибора на дисплее появляется отсчёт времени приготовления.

По истечении времени приготовления раздаётся сигнал. Прибор перестаёт нагреваться. На дисплее появляется время приготовления 00мин 00с.

Вы можете снова установить время приготовления, нажав на текстовое поле «Время приготовления», или продолжить работу нажатием кнопки «start/stop» , не устанавливая время приготовления.

Когда блюдо будет готово, выключите прибор кнопкой «on/off» .

### Изменение и отмена

После запуска время окончания изменить невозможно.

Для сброса времени приготовления и окончания выполните отмену режима кнопкой «start/stop» . Режим работы может быть продолжен без установки времени приготовления и окончания.



## Установка таймера



Таймер работает одновременно с другими установками. Вы можете установить его в любое время даже при выключенном приборе. Для таймера предусмотрен собственный сигнал, чтобы можно было понять, истекло ли время таймера или время приготовления.

### Установка

Время таймера всегда начинается с нулевой минуты.

Чем выше значение, тем больше шаги по времени во время установки.

Время приготовления можно установить максимум до 24 часов.

1. Нажмите на поле . Символ загорается красным цветом. В центре дисплея отображается выделенное шрифтом белого цвета время таймера.
2. Установите время таймера с помощью поворотного регулятора.
3. Запустите нажатием на поле . **Указание:** Через несколько секунд также автоматически запускается таймер. Начинается отсчёт времени таймера.

Таймер отображается на дисплее даже при выключенном приборе. Во время текущего режима работы установки для данного режима отображаются на переднем плане. При нажатии на поле  время таймера отображается на несколько секунд.

По истечении времени таймера раздаётся сигнал, а на дисплее отображается указание. Символ больше не горит.

**Рекомендация:** Если установленное время таймера относится к работе прибора, используйте время приготовления. Время отображается на переднем плане, прибор выключается автоматически.

### Изменение и отмена

Для изменения времени таймера нажмите на поле . Время таймера отображается в центре дисплея и может быть изменено с помощью поворотного регулятора.

Для того, чтобы прервать работу таймера, снова установите время таймера на исходное значение. После того, как изменение было принято, символ больше не горит.

## Термометр для жаркого

Термометр для жаркого обеспечивает высокую точность процесса приготовления самых различных блюд. С его помощью может быть измерена температура в толще продукта. После достижения установленной температуры прибор автоматически выключается.

### Виды нагрева

Не все виды нагрева подходят для режима работы с использованием термометра для жаркого.

При использовании термометра для жаркого в рабочей камере доступны следующие виды нагрева.

	4D-Горячий воздух
	Верхний/нижний жар
	Горячий воздух Eco
	Верхний/нижний жар Eco
	Гриль с конвекцией
	Режим пиццы
	Приготовление на пару
	Подогрев

### Указания

- Термометр для жаркого измеряет температуру внутри продукта в диапазоне между 30 °C и 99 °C.
- Используйте только термометр для жаркого, входящий в комплект поставки. Вы можете также заказать его отдельно в нашей сервисной службе.
- Всегда вынимайте термометр для жаркого из рабочей камеры после использования. Не храните термометр для жаркого в рабочей камере.

### Предупреждение – Опасность удара током!

При использовании неподходящего термометра для жаркого изоляция прибора может быть повреждена. Используйте специальный термометр для жаркого для данного прибора.

### Температура рабочей камеры

Во избежание повреждения термометра для жаркого не устанавливайте температуру выше 250 °C.

Установленная температура рабочей камеры должна быть минимум на 10 °C выше, чем установленная температура внутри мяса.

### Установка термометра для жаркого в продукт

Прежде чем положить продукт в рабочую камеру, воткните в него термометр.

На термометре для жаркого имеются три точки измерения. Следите за тем, чтобы средняя точка измерения на термометре находилась внутри продукта.

**Мясо:** при приготовлении больших кусков вставляйте термометр для жаркого в мясо сверху под наклоном до упора.

При приготовлении более тонких кусков вставляйте термометр сбоку в самую толстую часть.

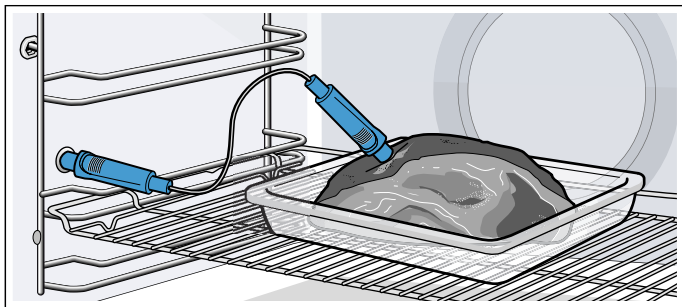

**Птица:** вставьте термометр через самую толстую часть грудки птицы до упора. В зависимости от свойств продукта располагайте термометр для жаркого вдоль или поперек. Переверните птицу и положите её на решётку грудкой вниз.

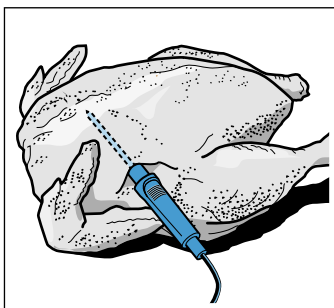
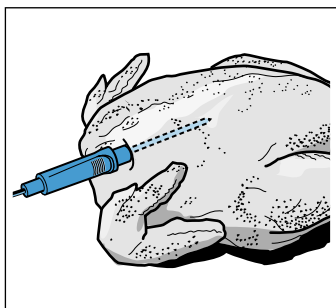

**Рыба:** Вставьте термометр за головой рыбы в направлении хребтовой кости до упора. Положите рыбу при помощи половинки картофеля спинкой вверх на решётку.

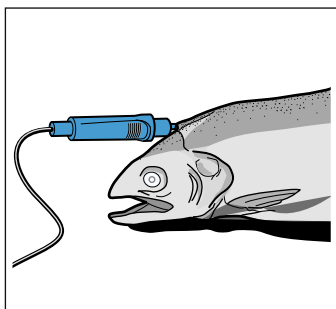

**Переворачивание продукта:** если вы хотите перевернуть продукт, не вынимайте термометр для жаркого. После переворачивания проверьте правильное положение термометра в продукте.

Если в процессе приготовления отсоединить термометр для жаркого, то все установки будут сброшены, и их необходимо будет задать снова.

#### Внимание!

Не пережимайте кабель термометра.

Чтобы избежать повреждения термометра для жаркого из-за перегрева, следите за тем, чтобы расстояние между нагревательным элементом гриля и термометром составляло несколько сантиметров. Мясо во время приготовления может приподняться.

## Установка внутренней температуры продукта

Термометр для жаркого должен быть вставлен в розетку слева в рабочей камере.

### Виды нагрева

1. Нажмите на текстовое поле с нужным видом нагрева.  
В центре дисплея отображается предложенное значение температуры в рабочей камере, выделенное шрифтом белого цвета.
2. Установите температуру в рабочей камере с помощью поворотного регулятора.
3. Нажмите на текстовое поле «Внутренняя температура».  
В центре дисплея отображается предложенное значение внутренней температуры, выделенное шрифтом белого цвета.
4. Установите внутреннюю температуру продукта с помощью поворотного регулятора.
5. Запустите кнопкой «start/stop» ▷.  
Время на дисплее показывает, как долго продолжается режим.  
Прибор начинает нагреваться.

### Приготовление на пару

1. Нажмите на поле **menu**.
2. Нажмите на текстовое поле «Пар».
3. Нажмите на текстовое поле с нужным видом нагрева.  
В центре дисплея отображается предложенное значение температуры в рабочей камере, выделенное шрифтом белого цвета.
4. Установите температуру в рабочей камере с помощью поворотного регулятора.
5. Нажмите на текстовое поле «Внутренняя температура».  
В центре дисплея отображается предложенное значение внутренней температуры, выделенное шрифтом белого цвета.
6. Установите внутреннюю температуру продукта с помощью поворотного регулятора.
7. Запустите кнопкой «start/stop» ▷.  
Время на дисплее показывает, как долго продолжается режим.  
Прибор начинает нагреваться.

### Assist

1. Нажмите на поле **menu**.
2. Нажмите на текстовое поле «Assist».
3. Нажмите на текстовое поле с нужной категорией.
4. Нажмите на текстовое поле с нужным видом блюда.
5. Нажмите на текстовое поле с нужным блюдом.
6. При необходимости нажмите на текстовое поле «Настройка».  
Отрегулируйте температуру в рабочей камере с помощью поворотного регулятора.  
или  
Нажмите на текстовое поле «Внутренняя температура».  
Отрегулируйте внутреннюю температуру с помощью поворотного регулятора.
7. Запустите кнопкой «start/stop» ▷.  
Время на дисплее показывает, как долго продолжается режим.  
Прибор начинает нагреваться.

В центре дисплея отображается выделенное шрифтом белого цвета значение внутренней температуры продукта, слева отображается текущая температура, справа — установленная температура, например, « 15 | 80 °C». Индикатор нагрева также относится к внутренней температуре продукта.

При достижении внутренней температуры продукта раздаётся звуковой сигнал. Прибор перестаёт нагреваться. Отображаемая на дисплее текущая внутренняя температура продукта равна установленной температуре, например, « 80 | 80 °C». Отсчёт времени останавливается.

Выключите прибор кнопкой «on/off»  и отсоедините термометр для жаркого от розетки.

### Предупреждение – Опасность ожога!

Рабочая камера, принадлежности и термометр для жаркого сильно нагреваются. Чтобы извлечь горячий термометр для жаркого или принадлежности из рабочей камеры, всегда используйте прихватки.

### Изменение

После запуска значение внутренней температуры продукта остаётся в центре дисплея. Если вы начнёте поворачивать поворотный регулятор, значение внутренней температуры продукта сразу изменится и будет принято.

Для того чтобы изменить температуру в рабочей камере, сначала нажмите на текстовое поле «Температура».

Для изменения вида нагрева прервите режим кнопкой «start/stop» .

**Указание:** При изменении вида нагрева также сбрасываются все остальные установки.

### Отмена

Для выполнения отмены извлеките термометр для жаркого из розетки и из мяса. Вы можете возобновить режим кнопкой «start/stop»  без использования термометра для жаркого.

## Внутренняя температура различных продуктов

Не используйте продукты глубокой заморозки. Значения, приведённые в таблице, являются ориентировочными. Они зависят от качества и свойств продуктов.

Подробные сведения о виде нагрева и температуре можно найти в конце руководства по эксплуатации. → "Протестировано для Вас в нашей кухне-студии" на страница 43

Продукты	Внутренняя температура, °C
Гусь	80-90
<b>Свинина</b>	
Свиная шея	85-90
Свиная вырезка, слабoproжаренная	62-70
Свинина (спинка), хорошо прожаренная	72-80
<b>Говядина</b>	
Филе говядины или ростбиф, с кровью	45-52
Филе говядины или ростбиф, слабoproжаренные	55-62
Филе говядины или ростбиф, хорошо прожаренные	65-75
<b>Телятина</b>	
Жаркое из телятины, толстый край, постное	75-80
Жаркое из телятины, лопатка	75-80
Телячья ножка	85-90
<b>Баранина</b>	
Баранья нога, слабoproжаренная	60-65
Баранья нога, хорошо прожаренная	70-80
Баранья спинка, слабoproжаренная	55-60
<b>Рыба</b>	
Рыба, целиком	65-70
Рыбное филе	60-65
<b>Прочее</b>	
Мясной рулет, все сорта мяса	80-90
Разогревание блюд, подогрев	65-75

Продукты	Внутренняя температура, °C
<b>Птица</b>	
Цыплёнок	80-85
Куриные грудки	75-80
Утка	80-85
Утиные грудки, слабoproжаренные	55-60
Индейка	80-85
Грудка индейки	80-85

## Блокировка для безопасности детей

Чтобы дети не смогли случайно включить прибор или изменить установки, он оборудован блокировкой для безопасности детей.



Панель управления заблокирована, выполнение установок не является возможным. Возможно лишь выключение прибора кнопкой «on/off» .

### Активизация и деактивизация

Вы можете активизировать и деактивизировать функцию блокировки для безопасности детей, независимо от того, включён или выключен прибор.

Нажмите и удерживайте в течение прим. 4 секунд поле .

На дисплее отображается запрос на подтверждение.

Если прибор включён, поле  горит красным. Если прибор выключен, поле  не горит.

## Базовые установки

Для обеспечения быстрого и простого обслуживания прибора предоставляются различные установки. В случае необходимости эти установки можно изменить.

### Изменение базовых установок

Прибор должен быть включён.

1. Нажмите на поле **menu**.  
Появляется список выбора режимов работы.
2. Нажмите на текстовое поле «Базовые установки».  
На сенсорных дисплеях отображаются установки.
3. Нажмите на текстовое поле с нужной установкой.  
Столбик красного цвета сбоку от текстового поля показывает выбранную установку.  
На дисплее отображается соответствующее значение.
4. При необходимости измените значение с помощью поворотного регулятора.
5. Нажмите на текстовое поле со следующей установкой.  
На дисплее отображается значение, которое может быть изменено с помощью поворотного регулятора.
6. Просмотрите все установки, при необходимости измените их с помощью поворотного регулятора.  
Для просмотра всех установок нажмите на текстовое поле «Дальнейшие установки».
7. Для подтверждения нажмите на поле **menu**.  
Появляется запрос на сохранение установок.
8. Нажмите на текстовое поле «Сохранить».  
На дисплее появляется сообщение о том, что установки были сохранены.

### Отмена

Если вы не хотите сохранять изменения установок, нажмите на поле **menu**, а затем на текстовое поле «Не сохранять». На дисплее появляется сообщение о том, что установки не были сохранены. После завершения изменения установок выключите прибор кнопкой «on/off» .

### Список базовых установок

Не все базовые установки доступны — это зависит от оснащения прибора.

Установка	Выбор
Язык	Возможны другие языки
Время суток	Время суток в 24-часовом формате
Жёсткость воды	00 (смягчённая) 01 (мягкая) 02 (средняя) 03 (жёсткая) 04 (очень жёсткая)*
Home Connect	Включение или выключение WiFi → "Home Connect" на страница 30
Заводские установки	Возвратить Не возвращать*
Звуковой сигнал	Непродолжит. (30 с) Средн. продолжит. (1 мин!)* Продолжит. (5 мин)

Громкость	Режимы 01–05
Звук нажатия кнопок	Включён Выключен* (звук нажатия остаётся у кнопки «on/off» ①)
Яркость дисплея	5 ступенями
Индикатор времени	Выкл. Цифровой*
Освещение	При эксплуатации выкл. При эксплуатации вкл.*
Режим работы после включения	Главное меню Виды нагрева* Пар Assist
Ночной режим освещения	Выключен* Включён
Логотип марки	Отображать* Не отображать
Время работы вентилятора до автоматического выключения	Рекомендуется* Минимум
Система выдвижения	Не установлена* (при наличии навесных элементов и одноуровневой направляющей) Установлена (для двух- и трёхуровневой направляющей)
Программа «Шаббат»	Включена Выключена*

\* Заводская установка (заводские установки могут отличаться в зависимости от типа прибора)

**Указание:** Изменения, выполненные для установок языка, звука нажатия кнопок и яркости дисплея, действуют сразу. Изменения, выполненные для всех других установок, действительны только после сохранения установок.

## Отключение электроэнергии

Введённые вами изменения для установок сохраняются также после нарушения подачи электроэнергии.

Однако при продолжительном прерывании электропитания необходимо заново выполнить установки для первого ввода в эксплуатацию. В случае короткого прерывания электропитания прибор может работать от резервного источника питания.

## Изменение времени суток

Для настройки времени суток, например, при переходе с летнего времени на зимнее, измените базовую установку.

Прибор должен быть включён.

1. Нажмите на поле **menu**.  
На дисплее появляется список выбора режимов работы.
2. Нажмите на текстовое поле «Базовые установки».  
На сенсорных дисплеях отображаются установки.

3. Нажмите на текстовое поле «Время суток».  
На дисплее появляется время суток.
4. Измените время суток с помощью поворотного регулятора.
5. Для подтверждения нажмите на поле **menu**.  
Появляется запрос на сохранение установок.
6. Нажмите на текстовое поле «Сохранить».  
На дисплее появляется сообщение о том, что установки были сохранены.



## Программа «Шаббат»

С помощью программы «Шаббат» можно установить время до 74 часов. Блюда в рабочей камере остаются тёплыми, а вам не потребуется включать или выключать прибор.

### Запуск программы «Шаббат»

Перед использованием программы «Шаббат» необходимо активизировать её в базовых установках.  
→ "Базовые установки" на страница 28

После соответствующего изменения базовой установки программа «Шаббат» всегда отображается в качестве последнего вида нагрева.

Прибор нагревается в режиме «Верхний/нижний жар». Можно установить температуру от 85 °С до 140 °С.

Необходимо выбрать режим работы «Виды нагрева». На сенсорных дисплеях появляется список выбора видов нагрева.

1. Нажмите на текстовое поле «Программа «Шаббат»». На дисплее отображается предложенное значение температуры, выделенное шрифтом белого цвета.
2. Установите требуемую температуру с помощью поворотного регулятора.
3. Перед запуском нажмите на текстовое поле «Время приготовления». На дисплее отображается предложенное время приготовления, выделенное шрифтом белого цвета.
4. Установите требуемое время приготовления с помощью поворотного регулятора.  
**Указание:** Одновременно выполняется автоматический расчёт времени окончания, которое невозможно изменить.
5. Запустите кнопкой «start/stop» . На дисплее начинается отсчёт времени приготовления.

Прибор начинает нагреваться.



После завершения выполнения программы «Шаббат» звучит сигнал. Прибор перестаёт нагреваться. На дисплее появляется время приготовления 00m 00s.

Выключите прибор кнопкой «on/off» .

**Указание:** Если вы откроете дверцу прибора, режим не будет прерван.

### Изменение и отмена

После запуска установки изменить невозможно.

Для отмены программы «Шаббат» выключите прибор кнопкой «on/off» . Вы больше не можете приостановить режим кнопкой «start/stop» .



## Home Connect

Этот прибор может быть подключен к сети Wi-Fi и может управляться дистанционно с помощью мобильного устройства.

Если прибор не подключен к домашней сети, он работает так же, как и духовой шкаф без подключения к сети, и управляется с дисплея.

Доступность функции Home Connect зависит от доступности сервисов Home Connect в вашей стране. Сервисы Home Connect доступны не во всех странах. Дополнительную информацию вы можете найти на сайте [www.home-connect.com](http://www.home-connect.com).

### Указания

- Убедитесь, что вы следуете инструкциям по технике безопасности, приведенным в данном руководстве по эксплуатации, и соблюдаете их, даже если вы находитесь вдали от дома и управляете устройством через приложение Home Connect. Вы также должны следовать инструкциям → "Важные правила техники безопасности" на страница 5циям приложения Home Connect.
- Работа с прибором непосредственно с самого прибора всегда имеет приоритетное значение. В течение этого времени невозможно управлять прибором с помощью приложения Home Connect.

### Настройка

Для установки соединения между Home Connect и вашим прибором потребуются:

- подключенный к сети электропитания и включенный прибор,
- смартфон или планшет с установленной актуальной версией операционной системы iOS или Android,
- приложение Home Connect,
- входящая в комплект поставки инструкция по установке Home Connect,
- и ваш прибор, находящийся в радиусе действия сигнала Wi-Fi вашей домашней сети.

Приложение проведёт вас через весь процесс регистрации. Следуйте указаниям в приложении.

### Дистанционный запуск

Для запуска и управления вашего прибора через приложение Home Connect необходимо активировать функцию дистанционного запуска. Если дистанционный запуск деактивирован, в приложении Home Connect отображаются только состояния работы и настройки прибора.

**Указание:** Некоторые режимы работы можно активировать только на духовом шкафу.

Дистанционный запуск деактивируется автоматически:

- если вы открываете дверцу духового шкафа через 15 минут после активации дистанционного запуска.
- если вы открываете дверцу духового шкафа через 15 минут после завершения работы.

Когда вы запускаете духовой шкаф на самом приборе, дистанционный запуск активируется автоматически. Это позволяет сделать изменения на мобильном устройстве или запустить новую программу.

## Активация дистанционного запуска

1. Нажмите на поле **menu**.
2. Нажмите на текстовое поле «Дистанционный запуск».

На дисплее появляется



## Настройки Home Connect

Приложение Home Connect можно в любое время настроить под свои потребности.

**Указание:** Настройки Home Connect вы найдёте в меню базовых установок вашего прибора. Перечень настроек, отображаемых на дисплее, зависит от того, установлено ли приложение Home Connect и подключен ли прибор к домашней беспроводной сети.

Базовая установка	Возможные установки	Пояснение
WiFi	Включение/выключение	Вы можете включить и выключить модуль беспроводной связи. Если функция Wi-Fi активирована, можно пользоваться функциями Home Connect. При работе в сети прибор потребляет не более 2 Вт.
Сеть	Подключение к сети/отключение от сети	Активируйте или деактивируйте подключение к сети в случае необходимости (например, на время отпуска). После выключения сетевая информация сохраняется. После включения подождите несколько секунд, пока снова не установится подключение прибора к сети.
Соединение с приложением		Запустите процесс соединения между приложением и прибором.
Дистанционное управление	Выкл/Вкл	Получите доступ к функциям прибора с помощью приложения Home Connect. Если доступ деактивирован, в приложении отображаются только состояния работы прибора.
Информация о приборе		На дисплее отображается информация о сети и приборе.

## Дистанционная диагностика

При возникновении неисправностей сервисная служба может провести дистанционную диагностику вашего прибора.

Обратитесь в сервисную службу и убедитесь, что прибор подключён к серверу Home Connect, и что услуга дистанционной диагностики доступна в вашем регионе.

**Указание:** Для получения более подробной информации, а также для того, чтобы проверить доступность услуги дистанционной диагностики в вашем регионе, обратитесь к разделу «Help & Support» (Помощь и поддержка) на сайте Home Connect: [www.home-connect.com](http://www.home-connect.com).

## О защите данных

При первом подсоединении к беспроводной сети, имеющей выход в Интернет, прибор передаёт на сервер Home Connect данные следующих категорий (первичная регистрация):

- Однозначный идентификатор прибора (состоящий из кодовых номеров прибора и MAC-адреса установленного модуля Wi-Fi).
- Сертификат безопасности модуля Wi-Fi (для информационно-технической защиты соединения).
- Текущие версии программного и аппаратного обеспечения прибора.
- Статус восстановления заводских настроек (если производилось).

Первичная регистрация является этапом подготовки к пользованию функциями Home Connect. Необходимость в ней возникает лишь единожды, при первом использовании функций Home Connect.

**Указание:** Обратите внимание, что использование функций Home Connect возможно только при наличии приложения Home Connect. Информацию о защите данных можно найти в приложении Home Connect.

## Декларация о соответствии

Настоящим компания Robert Bosch Hausgeräte GmbH заявляет, что прибор с функциями Home Connect соответствует основополагающим требованиям и другим соответствующим положениям директивы 2014/53/ЕС.

Подробная декларация о соответствии RED содержится на интернет-сайте [www.bosch-home.com](http://www.bosch-home.com) на странице с описанием вашего прибора в разделе дополнительной документации.



2,4 ГГц Связь: 100 мВт макс.  
5 ГГц Связь: 100 мВт макс.

	BE	BG	CZ	DK	RU	EE	IE	EL
	ES	FR	HR	IT	CY	LV	LT	LU
	HU	MT	NL	AT	PL	PT	RO	SI
	SK	FI	SE	UK	NO	CH	TR	

5 ГГц WLAN (Wi-Fi): Только для использования в помещении

## Чистящее средство

При тщательном уходе и очистке ваш прибор надолго сохранит свою привлекательность и функциональность. В данном руководстве по эксплуатации приводится описание правильного ухода и правильной очистки прибора.

### Подходящие чистящие средства

Во избежание повреждения различных поверхностей в результате применения неподходящих чистящих средств следуйте указаниям в таблице. В зависимости от типа прибора, не все зоны очистки, указанные в таблице, могут быть представлены в вашем приборе.

#### Внимание!

##### Повреждение поверхности

Нельзя использовать:

- едкие или абразивные чистящие средства,
- чистящие средства, содержащие большой процент спирта,
- жёсткие мочалки или губки,
- очистители высокого давления или пароструйные очистители,
- специальное средство для очистки прибора в тёплом состоянии.

Новые губки для мытья посуды тщательно вымойте перед использованием.

**Рекомендация:** Рекомендуемые чистящие средства и средства по уходу можно приобрести через сервисную службу. Соблюдайте инструкции изготовителя.

#### Предупреждение – Опасность ожога!

Прибор становится очень горячим. Не прикасайтесь к горячим внутренним поверхностям прибора или нагревательным элементам. Всегда давайте прибору остыть. Не позволяйте детям подходить близко к горячему прибору.

Зона очистки	Очистка
--------------	---------

#### Очистка прибора снаружи

Передняя панель из нержавеющей стали	<p>Горячий мыльный раствор: очистите с помощью мягкой тряпочки, а затем вытрите досуха.</p> <p>Немедленно удаляйте пятна извести, жира, крахмала и яичного белка. Под такими пятнами может возникать коррозия.</p> <p>Специальные средства для ухода за металлическими изделиями, используемые для нагреваемых поверхностей, можно приобрести в сервисной службе или в специализированном магазине. Средство следует наносить тонким слоем с помощью мягкой тряпочки.</p>
Пластмасса	<p>Горячий мыльный раствор: очистите с помощью мягкой тряпочки, а затем вытрите досуха.</p> <p>Не используйте чистящее средство для стёкол или скребок для стеклянных поверхностей.</p>
Окрашенные поверхности	<p>Горячий мыльный раствор: очистите с помощью мягкой тряпочки, а затем вытрите досуха.</p>



Панель управления	Горячий мыльный раствор: очистите с помощью мягкой тряпочки, а затем вытрите досуха. Не используйте чистящее средство для стёкол или скребок для стеклянных поверхностей. При попадании средства для удаления накипи на панель управления дверцы немедленно протрите её, иначе пятна невозможно будет удалить.
Стёкла дверцы	Горячий мыльный раствор: очистите с помощью мягкой тряпочки, а затем вытрите досуха. Не используйте скребок для стеклянных поверхностей или спиральную металлическую мочалку.
Ручка дверцы	Горячий мыльный раствор: очистите с помощью мягкой тряпочки, а затем вытрите досуха. При попадании средства для удаления накипи на ручку дверцы немедленно протрите её, иначе пятна невозможно будет удалить.

### Очистка прибора изнутри

Эмалированные поверхности и самоочищающиеся поверхности	Соблюдайте указания для поверхностей рабочей камеры, приведённые после таблицы.
Стеклопакет подсветки рабочей камеры	Горячий мыльный раствор: очистите с помощью мягкой тряпочки, а затем вытрите досуха. При сильном загрязнении используйте средство для очистки духовок.
Уплотнитель дверцы Не снимать!	Горячий мыльный раствор: очистите с помощью мягкой тряпочки. Ни в коем случае не трите.
Защитная панель дверцы	из нержавеющей стали: используйте средство для очистки нержавеющей стали. Соблюдайте указания производителей. Не используйте специальные средства для ухода за металлическими изделиями. из пластмассы: Используйте для очистки горячий мыльный раствор и салфетку из мягкой ткани. Протрите насухо мягким полотенцем. Не используйте чистящее средство для стёкол или скребок для стеклянных поверхностей. Перед выполнением очистки снимите защитную панель.
Навесные элементы	Горячий мыльный раствор: предварительно замочите, а затем очистите с помощью мягкой тряпочки или щётки.
Выдвижной механизм	Горячий мыльный раствор: очистите с помощью мягкой тряпочки или щётки. Запрещается производить очистку элементов, когда они выдвинуты, чтобы не удалить с них смазку. Лучше всего очищать выдвижные элементы в установленном состоянии. Запрещено мыть в посудомоечной машине.
Принадлежности	Горячий мыльный раствор: предварительно замочите, а затем очистите с помощью мягкой тряпочки или щётки. Загрязнения лотков из нержавеющей стали крахмалосодержащими продуктами (например, рисом) очистите уксусным раствором.

Резервуар для воды	Горячий мыльный раствор: очистите с помощью мягкой тряпочки, а затем тщательно промойте, чтобы удалить остатки моющего средства. Протрите насухо мягкой тряпочкой. Оставьте сушиться с открытой крышкой. Насухо вытрите уплотнитель крышки. Запрещено мыть в посудомоечной машине.
Термометр для жаркого	Горячий мыльный раствор: очистите с помощью мягкой тряпочки или щётки. Запрещено мыть в посудомоечной машине.

### Указания

- Из-за использования различных материалов, таких как, например, стекло, пластик или металл, возможны небольшие расхождения в цветовом оформлении передней панели прибора.
- Тени на стёклах дверцы, выглядящие как разводы, на самом деле являются светом, отражённым от подсветки в рабочей камере.
- При очень высоких температурах эмаль может выгорать. Это может привести к незначительным изменениям цвета эмали. Это нормально и не оказывает влияния на функционирование. Край тонкого противня не полностью покрыты эмалью и могут быть слегка шершавыми. Это не оказывает отрицательного влияния на функцию защиты от коррозии.

### Поверхности рабочей камеры

Задняя стенка внутри рабочей камеры является самоочищающейся, что можно увидеть по шероховатой поверхности.

Дно, верхняя панель и боковые стенки покрыты эмалью и имеют гладкие поверхности.

### Очистка эмалированных поверхностей

Очищайте гладкие эмалированные поверхности с помощью ткани и горячего мыльного или уксусного раствора. Протрите насухо мягкой тканью.

Размочите подгоревшие остатки пищи влажной салфеткой, смоченной мыльным раствором. При сильном загрязнении используйте спиральную металлическую губку или средство для очистки духовок.

### Внимание!

Нельзя использовать средство для очистки духовок, если рабочая камера тёплая. Могут появиться повреждения эмали. Перед следующим разогреванием полностью удалите остатки пищи из рабочей камеры и с дверцы прибора.

После очистки оставьте рабочую камеру открытой для высыхания.

**Указание:** Остатки пищевых продуктов могут вызвать белый налёт. Он не опасен и не влияет на функционирование. При необходимости остатки можно удалить лимонной кислотой.

## Очистка самоочищающихся поверхностей

Самоочищающиеся поверхности покрыты пористой матовой керамикой. Во время работы прибора брызги от жарения и выпекания поглощаются этим покрытием и удаляются.

Если самоочищающиеся поверхности очищаются недостаточно и на них возникают тёмные пятна, выполните очистку посредством целенаправленного нагрева.

### Установка

Предварительно выньте навесные элементы, направляющие, принадлежности и посуду из рабочей камеры. Тщательно очистите эмалированные поверхности в рабочей камере, дверцу прибора и стеклянный плафон подсветки рабочей камеры.

1. Установите режим «4D-Горячий воздух».
2. Установите максимальную температуру.
3. Запустите режим и оставьте выполняться в течение как минимум 1 часа.

За это время керамическое покрытие восстановится.

После того, как духовой шкаф остынет, удалите коричневатые и беловатые остатки водой и мягкой губкой.

**Указание:** Во время работы на поверхностях могут образоваться пятна красного цвета — это не ржавчина, а оставшиеся кусочки продуктов. Эти пятна не опасны для здоровья и не влияют на способность самоочищающихся поверхностей к самоочистке.

### Внимание!

Не используйте средство для очистки духовок на самоочищающихся поверхностях, так как это может вызвать их повреждение. При попадании средства для очистки духовок на данные поверхности немедленно удалите его с помощью губки, смоченной в воде. Ни в коем случае не трите и не используйте для очистки жёсткие губки и щётки.

## Содержание прибора в чистоте

Для предотвращения образования стойких загрязнений следите за тем, чтобы прибор всегда оставался чистым, и немедленно устраняйте загрязнения.

### Предупреждение – Опасность возгорания!

Случайно упавшие кусочки пищи, капнувший жир или сок от жарения могут вспыхнуть. Перед эксплуатацией удалите грубые загрязнения из рабочей камеры, с поверхности нагревательных элементов и принадлежностей.

### Рекомендации

- Очищайте рабочую камеру после каждого использования, чтобы загрязнения не пригорали.
- Немедленно удаляйте пятна извести, жира, крахмала и яичного белка.
- Для выпекания особо сочных пирогов используйте глубокий универсальный противень.
- Используйте для жарки подходящую посуду, например, жаровню.

## Режим очистки

Для вашего прибора предусмотрен режим «Удаление накипи». С помощью режима удаления известкового налёта удаляется накипь из испарителя.

### Удаление накипи

Для нормальной эксплуатации прибора периодически следует удалять накипь.

Процесс удаления накипи состоит из нескольких этапов. Чтобы восстановить работоспособность прибора, программа удаления накипи в гигиенических целях должна быть выполнена до конца. Общая продолжительность удаления накипи составляет прим. 70–95 минут.

- Удаление накипи (ок. 55–70 минут). После этого этапа опорожните резервуар для воды и снова наполните его.
- Первая промывка (ок. 9–12 минут). После этого этапа опорожните резервуар для воды и снова наполните его.
- Вторая промывка (ок. 9–12 минут). После этого этапа опорожните резервуар для воды и просушите его.

В случае прерывания программы удаления накипи (например, при нарушении подачи электроэнергии или выключении прибора) при повторном включении прибора следует дважды промыть прибор. До проведения второй промывки прибор будет заблокирован для использования.

Периодичность удаления известкового налёта зависит от жёсткости используемой воды. После того, как будет возможно выполнение лишь 5 или менее режимов с использованием пара, на дисплее отобразится сообщение о необходимости удаления известкового налёта. После включения отображается количество оставшихся возможных режимов. Таким образом, у вас будет время подготовиться к удалению известкового налёта.

### Запуск

#### Внимание!

- Повреждение прибора: используйте только рекомендованные нами жидкие средства для удаления накипи. Время воздействия при удалении накипи зависит от используемого средства. Все прочие средства могут повредить прибор. Номер для заказа средства для удаления накипи: 311 680
- Раствор для удаления накипи: не допускайте попадания раствора или средства для удаления накипи на панель управления или другие легко повреждаемые поверхности прибора, так как это может вызвать их повреждение. Если же это произошло, немедленно смойте раствор водой.

Если перед удалением накипи использовался режим приготовления с паром, следует сначала выключить прибор, чтобы откачать остатки воды из парогенератора.

1. Приготовьте раствор из 400 мл воды и 200 мл жидкого средства для удаления накипи.
2. Запустите кнопкой «on/off» .

3. Выньте резервуар для воды и наполните его приготовленным раствором.
4. Задвиньте наполненный раствором резервуар до упора.
5. Закройте панель.
6. Нажмите на поле **menu**.  
Появляется список выбора режимов работы.
7. Нажмите на текстовое поле «Очистка».
8. Нажмите на текстовое поле «Удаление накипи». Отображается продолжительность выполнения программы удаления накипи. Продолжительность выполнения не может быть изменена.
9. Запустите режим кнопкой «start/stop» .  
Выполняется удаление накипи. На дисплее начинается отсчёт времени выполнения.  
По истечении времени выполнения программы раздаётся сигнал.

### Первая промывка

1. Откройте панель.
2. Выньте резервуар, тщательно промойте, наполните его водой и вставьте на место.
3. Закройте панель.
4. Запустите кнопкой «start/stop» .  
Прибор промывается.  
По истечении времени раздаётся сигнал.

### Вторая промывка

1. Откройте панель.
2. Выньте резервуар, тщательно промойте, наполните его водой и вставьте на место.
3. Закройте панель.
4. Запустите кнопкой «start/stop» .  
Прибор промывается.  
По истечении времени раздаётся сигнал.

### Окончательная очистка

1. Откройте панель.
2. Опорожните резервуар для воды и просушите его.
3. Выключите прибор кнопкой «on/off» .  
Удаление известкового налёта завершено, прибор готов к работе.

## Навесные элементы

При тщательном уходе и очистке ваш прибор надолго сохранит свою привлекательность и функциональность. Здесь описывается процесс снятия и очистки навесных элементов.

### Снятие и установка навесных элементов

#### Предупреждение – Опасность ожога!

Навесные элементы очень сильно нагреваются. Не прикасайтесь к раскалённым навесным элементам. Всегда давайте прибору остыть. Не подпускайте детей близко к прибору.

#### Снятие навесных элементов

1. Приподнимите навесной элемент в передней части **a** и снимите **b** (рис. **1**).
2. Затем оттяните весь комплект навесных элементов вперёд и выньте (рис. **2**).

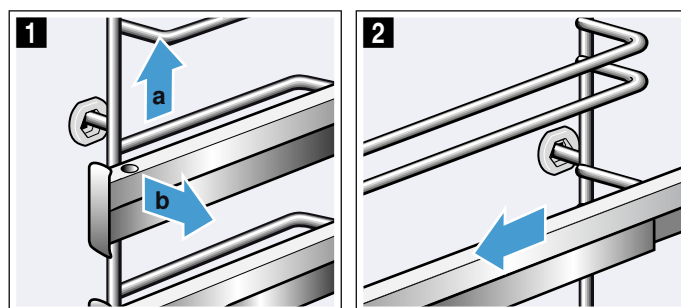

Очистите навесные элементы с помощью моющего средства и мягкой губки. При наличии стойких загрязнений можно использовать щётку.

#### Установка навесных элементов

Навесные элементы не взаимозаменяемы. Выдвижные направляющие должны выдвигаться вперёд.

1. Сначала вставьте навесной элемент в заднее гнездо по центру **a**, пока он не будет прилегать к стенке рабочей камеры, и отожмите назад **b** (рис. **1**).
2. Затем вставьте навесной элемент в переднее гнездо **c**, пока он и в этом месте не будет прилегать к стенке рабочей камеры, и отожмите вниз **d** (рис. **2**).

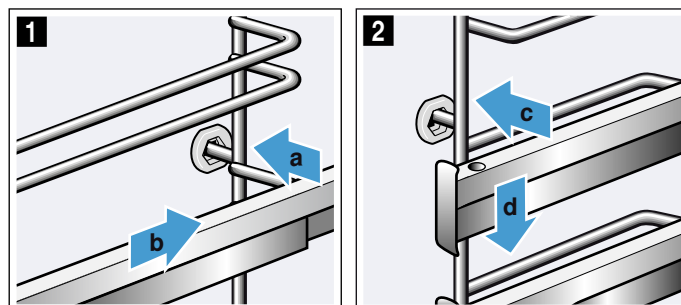

## Дверца прибора

При тщательном уходе и очистке ваш прибор надолго сохранит свою привлекательность и функциональность. Здесь описывается процесс снятия и очистки дверцы прибора.

### Снятие и навешивание дверцы прибора

Для очистки и демонтажа можно снять стёкла дверцы прибора.

Каждая петля дверцы прибора оснащена блокировочным рычагом.

Когда блокировочные рычаги установлены (рис. 1), дверца прибора заблокирована, и вы не можете её снять.

Если вы откинете блокировочные рычаги для снятия дверцы прибора (рис. 2), петли заблокируются. Закрывать дверцу будет невозможно.

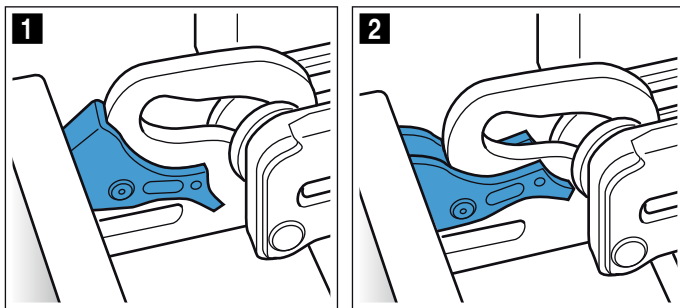

#### **⚠ Предупреждение** Опасность травмирования!

- Если петли не заблокированы, дверца может с силой захлопнуться. Следите за тем, чтобы блокировочные рычаги всегда были полностью установлены, а при снятии дверцы прибора полностью откинута.
- Петли дверцы прибора подвижны при открывании и закрывании дверцы, вы можете защемить себе пальцы. Не дотрагивайтесь до участка, где находятся петли.

### Снятие дверцы прибора

1. Полностью откройте дверцу и слегка нажмите в направлении прибора.
2. Откиньте блокировочные рычаги справа и слева (рис. 1).
3. Закройте дверцу прибора до упора **a**. Возьмитесь за дверцу снизу слева и справа обеими руками **b** и вытяните движением вверх (рис. 2).

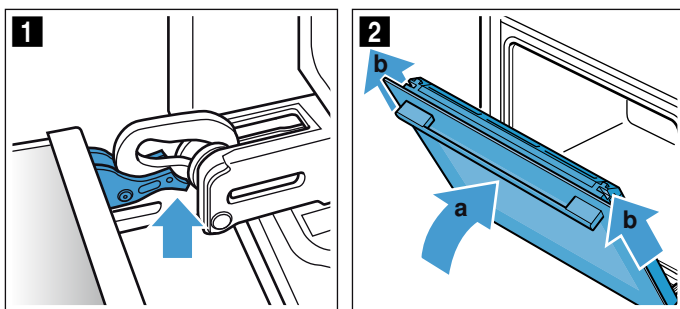

### Навешивание дверцы прибора

1. Уплотнитель **a** следует прижать к жёлобу (рис. 1), поскольку во время очистки она **a** может отделиться.

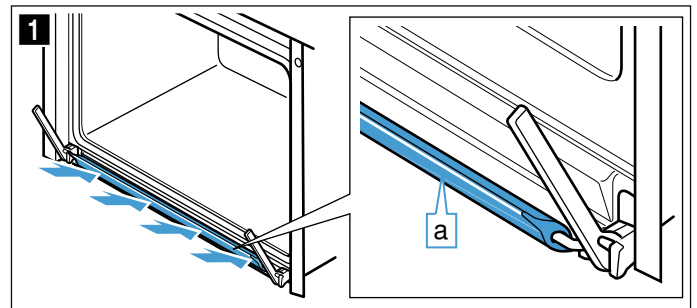

2. Установите дверцу прибора в порядке, обратном снятию. Установите дверцу прибора так, чтобы обе петли оказались прямо напротив отверстий (рис. 2). Приложите обе петли снизу к наружному стеклу и используйте их в качестве пазов. Следите за тем, чтобы петли были установлены в соответствующем отверстии. Установка должна выполняться легко, без сопротивления. Если чувствуется сопротивление, проверьте, находятся ли петли в соответствующем отверстии.

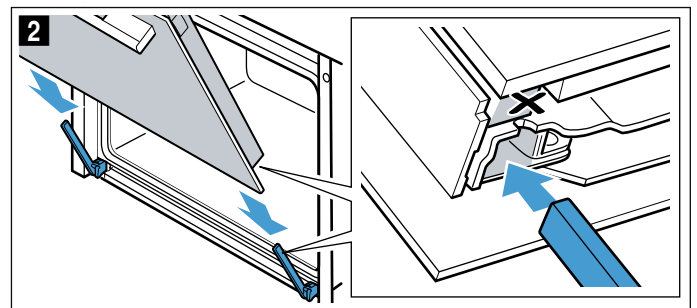

3. Полностью откройте дверцу прибора. Снова установите фиксаторы (рис. 3).

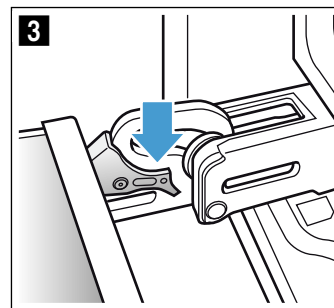

4. Закройте дверцу рабочей камеры.

### Демонтаж защитной панели

Вставка из нержавеющей стали в защитной панели дверцы может изменить цвет. Для тщательной очистки вы можете её снять.

1. Приоткройте дверцу прибора.

- Нажмите на защитную панель слева и справа (рис. 1).
- Снимите защитную панель (рис. 2).  
Осторожно закройте дверцу прибора.

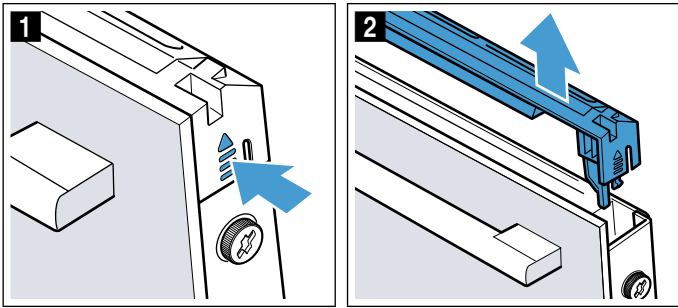

**Указание:** Очистите вставку из нержавеющей стали в защитной панели средством для чистки металлических изделий. Очистите оставшуюся часть защитной панели дверцы мягкой тряпкой с тёплым мыльным раствором.

- Снова приоткройте дверцу прибора. Установите защитную панель и нажмите на неё так, чтобы она зафиксировалась со слышимым щелчком (рис. 3).

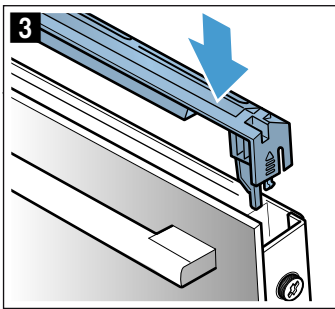

- Закройте дверцу прибора.

## Снятие и установка стёкол дверцы

Для улучшения результатов очистки можно снять стёкла дверцы прибора.

### Снятие деталей прибора

- Приоткройте дверцу прибора.
- Нажмите на защитную панель слева и справа (рис. 1).
- Снимите защитную панель (рис. 2).

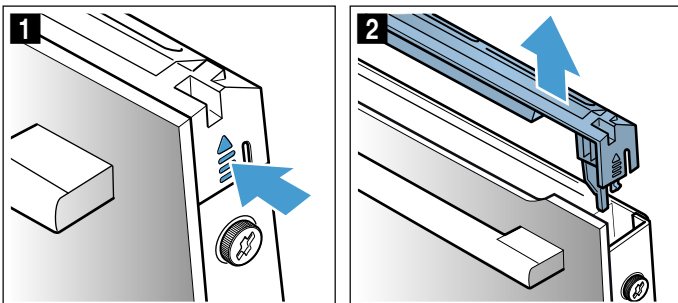

- Ослабьте и выверните винты на дверце прибора слева и справа (рис. 3).
- Перед тем, как снова закрыть дверцу, вставьте и зажмите сложенное в несколько раз кухонное полотенце (рис. 4).  
Снимите переднее стекло движением вверх и положите ручкой вниз на ровную поверхность.

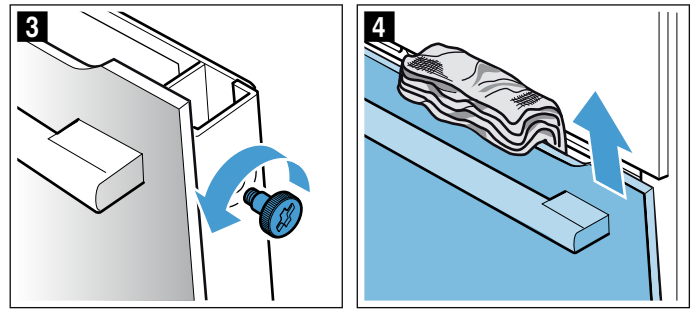

Протрите стёкла мягкой тряпочкой, смоченной средством для очистки стёкол.

### **⚠ Предупреждение** Опасность травмирования!

- Поцарапанное стекло дверцы прибора может треснуть. Не используйте скребки для стекла, а также едкие и абразивные чистящие средства.
- Петли дверцы прибора подвижны при открывании и закрывании дверцы, вы можете защемить себе пальцы. Не дотрагивайтесь до участка, где находятся петли.

### Установка деталей прибора

- Вставьте переднее стекло снизу в крепления (рис. 1).
- Закройте переднее стекло так, чтобы оба верхних крючка оказались напротив отверстия (рис. 2).

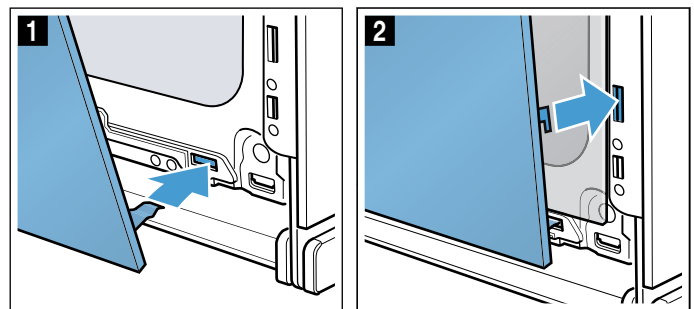

- Нажмите на переднее стекло так, чтобы оно зафиксировалось со слышимым щелчком (рис. 3).
- Снова приоткройте дверцу прибора и извлеките кухонное полотенце.
- Вверните оба винта слева и справа.
- Установите защитную панель и нажмите на неё так, чтобы она зафиксировалась со слышимым щелчком (рис. 4).

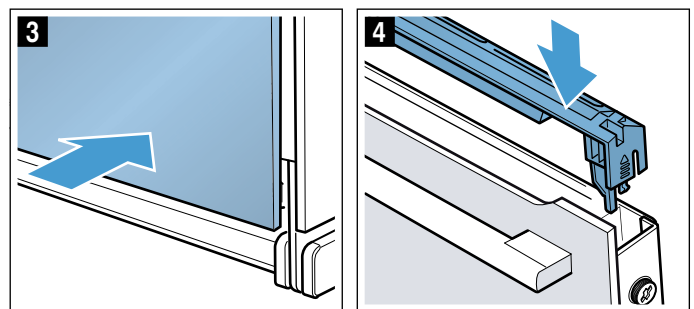

- Закройте дверцу прибора.

### **Внимание!**

Рабочей камерой можно снова пользоваться только после правильной установки стёкол.

## Что делать в случае неисправности?

Часто случается, что причиной неисправности стала какая-то мелочь. Перед обращением в сервисную службу попробуйте устранить возникшую неисправность самостоятельно, следуя указаниям из таблицы.

### Самостоятельное устранение мелких неисправностей

Технические неисправности прибора часто можно легко устранить самостоятельно.

Если вам не вполне удалось блюдо, в конце руководства эксплуатации вы найдёте множество рекомендаций по приготовлению. → "Протестировано для Вас в нашей кухне-студии" на страница 43

Неисправность	Возможная причина	Способ устранения/указания
Прибор не работает.	Неисправен предохранитель.	Проверьте предохранитель в блоке предохранителей.
	Отключение электроэнергии	Проверьте, включается ли на кухне свет и работают ли остальные бытовые приборы.
На дисплее появляется «Sprache Deutsch».	Отключение электроэнергии	Заново установите язык и время суток.
Время суток не отображается при выключенном приборе.	Изменена базовая установка.	Измените базовую установку для индикатора времени.
Прибор не нагревается, на дисплее горит символ [Z].	В базовых установках активизирован демонстрационный режим.	Ненадолго отсоедините прибор от электросети (выверните предохранитель в блоке предохранителей), а затем в течение 3 минут деактивизируйте демонстрационный режим в меню базовых установок.
Прибор не запускается и на дисплее появляется «Рабочая камера слишком горячая».	Для выбранного вами блюда или вида нагрева рабочая камера слишком горячая.	Дайте рабочей камере остыть и снова запустите прибор.
Поворотный регулятор выпал из места крепления в панели управления.	Поворотный регулятор был по недосмотру расфиксирован.	Поворотный регулятор является съёмным. Вставьте поворотный регулятор в место крепления в панели управления и нажмите, чтобы он зафиксировался и снова мог поворачиваться.
Невозможно повернуть поворотный регулятор.	Загрязнение под поворотным регулятором.	Поворотный регулятор является съёмным. Для того чтобы расфиксировать поворотный регулятор, возьмитесь за него и потяните из места крепления или нажмите на его внешний край так, чтобы он слегка наклонился, и его можно было без усилий снять. Осторожно очистите поворотный регулятор и место его крепления на приборе специальной тряпочкой и мыльным раствором. Протрите насухо мягкой тряпкой. Не используйте агрессивные или абразивные средства. Не замачивайте и не мойте в посудомоечной машине. Для того чтобы обеспечить прочность места крепления поворотного регулятора, не снимайте его слишком часто.
Home Connect работает некорректно.		Более подробно на <a href="http://www.home-connect.com">www.home-connect.com</a>
Не запускается или не выполняется дальше режим с использованием пара или удаление известкового налёта	Резервуар пуст	Наполните резервуар
	Панель открыта	Закройте панель
	Во время удаления известкового налёта блокируется режим с использованием пара	Выполните удаление известкового налёта
	Датчик неисправен	Вызовите специалиста сервисной службы
Прибор даёт указание выполнить промывку	В процессе удаления известкового налёта была прервана подача электроэнергии или выключен прибор	После повторного включения прибора следует промыть прибор два раза
Прибор даёт указание удалить известковый налёт, хотя показания счётчика не отображаются	Установлена слишком низкая жёсткость воды	Выполните удаление известкового налёта Проверьте правильность установки жёсткости воды, при необходимости выполните настройку
Кнопки мигают	Обычное явление, вызванное образованием конденсата за панелью управления	Кнопки перестают мигать после испарения конденсата
При приготовлении с паром блюдо получилось слишком сырым или слишком сухим	Неправильно выбрана интенсивность пара	Выберите более высокую или более низкую интенсивность пара

Появляется сообщение «Наполнить резервуар», хотя резервуар наполнен	Панель открыта	Закройте панель
	Резервуар для воды не зафиксирован	Зафиксируйте резервуар для воды → "Пар" на страница 19
	Датчик неисправен	Вызовите специалиста сервисной службы
	Резервуар для воды упал. После удара внутренние элементы резервуара для воды больше не прилегают плотно, резервуар негерметичен.	Закажите новый резервуар для воды
Не открывается панель для извлечения резервуара	Вилка не вставлена в розетку	Подключите прибор к электросети
	Отключение электроэнергии	Проверьте, функционируют ли другие кухонные приборы
	Неисправен предохранитель	Проверьте, в порядке ли предохранитель прибора в блоке предохранителей
	Датчик поля  неисправен	Вызовите специалиста сервисной службы При необходимости опорожните резервуар для воды: откройте дверцу прибора, возьмитесь за панель пальцами снизу с левой и правой стороны и выньте её
При приготовлении на пару образуется очень большое количество пара	Происходит автоматическая калибровка прибора	Нормальный процесс
При приготовлении на пару неоднократно образуется очень большое количество пара	При слишком коротком времени приготовления прибор не может выполнить автоматическую калибровку	Верните заводские установки и ещё раз выполните калибровку
При приготовлении появляется специфический шум	Шум обусловлен образованием водяного пара при приготовлении блюд из продуктов глубокой заморозки	Невозможно

**⚠ Предупреждение – Опасность травмирования!**  
При неквалифицированном ремонте прибор может стать источником опасности. Не пытайтесь ремонтировать прибор самостоятельно. Ремонт должен производиться только специалистом сервисной службы, прошедшим специальное обучение. Если прибор неисправен, обратитесь в сервисную службу.

**⚠ Предупреждение – Опасность удара током!**  
При неквалифицированном ремонте прибор может стать источником опасности. Любые ремонтные работы и замена проводов и труб должны выполняться только специалистами сервисной службы, прошедшими специальное обучение. Если прибор неисправен, выньте вилку сетевого провода из розетки или отключите предохранитель в блоке предохранителей. Вызовите специалиста сервисной службы.

### Сообщения об ошибках на дисплее

Если на дисплее появляется сообщение об ошибке, содержащее букву «D» или «E», например, D0111 или E0111, выключите и снова включите прибор кнопкой «on/off» .

В том случае, если неисправность была однократной, индикация гаснет. Если сообщение об ошибке появляется снова, обратитесь в сервисную службу и дайте точную информацию о сообщении об ошибке.

### Максимальная продолжительность работы

Если в течение нескольких часов не выполнялось изменение установок, нагрев прибора завершается автоматически. Таким образом предотвращается нежелательная работа прибора в течение длительного времени.

Когда именно будет достигнута максимальная продолжительность работы, зависит от соответствующих установок для режима работы.

### Достигнута максимальная продолжительность работы

На дисплее появляется сообщение о достижении максимальной продолжительности работы.

Для продолжения выполнения режима нажмите на любое поле или поверните поворотный регулятор.

После завершения работы выключите прибор кнопкой «on/off» .

**Рекомендация:** Для предотвращения нежелательного выключения прибора, например, при продолжительном времени приготовления, установите время приготовления. Прибор нагревается, пока не истечёт установленное время приготовления.

### Лампочки в рабочей камере

В качестве подсветки рабочей камеры вашего прибора служит одна или несколько долговечных светодиодных ламп.

Если светодиодная лампа или стеклянный плафон лампы всё же станут неисправны, вызовите специалиста сервисной службы. Запрещается снимать плафон лампы.

## Служба сервиса

Если ваш прибор нуждается в ремонте, наша сервисная служба всегда к вашим услугам. Мы всегда стараемся найти подходящее решение, чтобы избежать, в том числе, ненужных вызовов специалистов.

### Номер E и номер FD

При звонке обязательно сообщите полный номер изделия (номер E) и заводской номер (номер FD), что позволит вам получить квалифицированную помощь. Фирменная табличка с номерами находится на внутренней стороне дверцы.

У некоторых приборов, оснащённых функцией использования пара, фирменная табличка находится за панелью.



Чтобы не тратить время на поиск этих номеров, впишите их и телефонный номер сервисной службы здесь.

Номер E	Номер FD
Сервисная служба 	

Обратите внимание, что визит специалиста сервисной службы для устранения повреждений, связанных с неправильным использованием прибора, даже во время действия гарантии не является бесплатным.

### Заявка на ремонт и консультация при неполадках

Контактные данные всех стран Вы найдёте в приложенном списке сервисных центров.

Положитесь на компетентность изготовителя. Тогда Вы можете быть уверены, что ремонт Вашего прибора будет произведён грамотными специалистами и с использованием фирменных запасных частей.

## Блюда

В режиме «Блюда» вы можете готовить самые различные блюда. Прибор самостоятельно выбирает для вас оптимальную установку.

Чтобы результат приготовления выбранного блюда вас устроил, рабочая камера не должна быть слишком горячей для его приготовления. Если рабочая камера слишком горячая, на дисплее появляется соответствующее указание. Дайте рабочей камере остыть и ещё раз запустите прибор.

### Указания к установкам

- Результат приготовления зависит от качества продуктов, размера и вида посуды. Для оптимального результата приготовления используйте только продукты безупречного качества и мясо, имеющее такую же температуру, как в холодильнике. При приготовлении быстрозамороженных блюд используйте продукты, только что взятые из морозильной камеры.
- Для некоторых блюд предлагается температура, вид нагрева и время приготовления. Температура и время приготовления могут быть по желанию изменены.
- При приготовлении остальных блюд необходимо указать вес. Если нет других указаний, всегда указывайте общий вес. Прибор выполняет настройки времени и температуры. Нельзя устанавливать вес свыше указанного значения.
- При приготовлении жаркого, когда прибор сам выбирает температуру, может быть установлена температура до 300 °C. В этом случае используйте жаропрочную посуду.
- Отображаются указания, например, об использовании соответствующей посуды, уровне установки или добавлении жидкости при приготовлении мяса. Во время приготовления некоторых блюд требуется, например, перемешивать или переворачивать продукт. Данное сообщение отображается на дисплее после запуска режима. В этом случае в нужное время раздаётся сигнал.
- Указания об использовании соответствующей посуды и рекомендации по приготовлению можно найти в конце руководства по эксплуатации.  
→ "Протестировано для Вас в нашей кухне-студии" на страница 43

### Режим с паром

Для некоторых блюд функция использования пара активизируется автоматически. Общие указания к функции использования пара можно найти в соответствующей главе. → "Пар" на страница 19

### Предупреждение – Опасность ошпаривания!

Из открытой дверцы прибора может вырваться горячий пар. При определённой температуре он может быть не виден. Открывая дверцу, не стойте слишком близко к прибору. Осторожно откройте дверцу прибора. Не подпускайте детей близко к прибору.



## Термометр для жаркого

При приготовлении некоторых блюд можно также использовать термометр для жаркого. После подключения термометра для жаркого отображаются соответствующие блюда. Вы можете изменить температуру рабочей камеры и внутреннюю температуру продукта. → "Термометр для жаркого" на страница 25

## Выбор блюда

Для просмотра блюд предусмотрена единая структура:

- Категория
- Вид блюда
- Блюдо

В следующей таблице приведены категории с соответствующими видами блюд. Для каждого вида можно найти одно или несколько блюд.

Категории	Вид блюда
Выпечка, хлеб, пицца	Пирог
	Мелкая выпечка
	Мелкое печенье
	Хлеб
	Булочки
	Пикантный пирог, пицца, киш
Запеканки, суфле	Запеканка, пикантная, свежие продукты, готовые ингредиенты
	Лазанья, свежие продукты
	Картофельная запеканка, сырые продукты, высота 4 см
	Запеканка, сладкая, свежие продукты
	Суфле в порционных формочках
Продукты глубокой заморозки	Пицца
	Запеканки
	Изделия из картофеля
	Птица, рыба
	Овощи
Птица	Цыплёнок
	Утка, гусь
	Индейка
Мясо	Свинина
	Говядина
	Телятина
	Баранина
	Дичь
	Мясные блюда
Рыба	Рыба целиком
	Рыбное филе
	Рыбные котлеты
	Рыбные блюда
	Морепродукты

Категории	Вид блюда
Гарниры, овощи	Картофель
	Рис
	Зерновые
	Бобовые
	Макароны, кнедлики
	Яйца
Десерты, компоты	Крем-карамель
	Кнедлики
	Йогурт в стаканчиках
	Молочный рис
	Компот из фруктов
Консервирование, выжимание сока, стерилизация	Консервирование
	Выжимание сока
	Стерилизация бутылок
Подогрев, освежение	Меню
	Выпечка
	Гарниры
Размораживание блюд	Овощи, фрукты

## Датчик процесса выпекания

Ваш прибор оснащён датчиком процесса выпекания. После выбора соответствующей категории выпечки из списка датчик активизируется автоматически. При активации датчика процесса выпекания на дисплее появляется символ

Категория	Вид блюда	Блюдо
Пироги, хлеб, пицца	Пирог	Пирог в форме
		Пирог на противне
		Открытый пирог/Тарт
	Мелкая выпечка	Выпечка из слоёного теста
		Кексы
		Выпечка из дрожжевого теста
Пикантный пирог, пицца, киш	Пикантный пирог, киш	
	Пицца	
	Тарт фламбе	
Продукты глубокой заморозки	Изделия из картофеля	Изделия из картофеля

С этого момента прибор берёт на себя функцию контроля. Прибор автоматически регулирует процесс выпекания, от вас не требуется дальнейшая настройка. После того как выпечка будет готова, прибор отключится самостоятельно. Раздастся звуковой сигнал. Время приготовления соответствует времени, указанному в рецепте, и не отображается. Режим работы с использованием датчика процесса выпекания включается только при остывшем духовом шкафу.

Все остальные категории выпечки не контролируются датчиком процесса выпекания. В этом случае используйте опробованную установку с возможностью настройки результата приготовления.

Для выпекания подходят металлические тёмные формы. Не используйте силиконовые формы или принадлежности из силикона. В противном случае датчик процесса выпекания может быть повреждён.

Датчик процесса выпекания активен, пока на дисплее отображается «Не открывайте дверцу». Не открывайте дверцу прибора, иначе все установки будут отменены. Прибор предложит вам довести блюдо до готовности. Прибор продолжает нагреваться, и вы можете корректировать рекомендованное время. Процесс вы должны контролировать сами.

## Установка блюда

Процесс настройки для приготовления выбранного вами вида блюда сопровождается указаниями.

Для перехода между некоторыми уровнями воспользуйтесь поворотным регулятором.

1. Нажмите на поле **menu**.  
Появляется список выбора режимов работы.
2. Нажмите на текстовое поле «Assist».  
Отображаются категории.
3. Нажмите на требуемую категорию.  
Отображаются виды блюд для соответствующей категории.
4. Нажмите на нужный вид блюда.  
Отображаются отдельные блюда.
5. Нажмите на нужное блюдо.  
На дисплее отображаются соответствующие установки. Установки многих блюд можно заменить на более удобные для вас.  
При приготовлении некоторых блюд вместо этого необходимо указать вес.  
**Рекомендация:** В текстовом поле «Рекомендация» появятся указания по типу принадлежностей и рекомендуемому уровню.
6. Запустите режим кнопкой «start/stop» ↵.  
На дисплее начинается отсчёт времени.  
Прибор начинает нагреваться.

По истечении времени выполнения программы раздаётся сигнал. Прибор перестаёт нагреваться.

Когда блюдо будет готово, выключите прибор кнопкой «on/off» ⓪.

## Доведение до готовности

Если вас не устраивает результат приготовления, то по истечении времени приготовления некоторые блюда можно довести до готовности.

На дисплее появляется запрос о том, желаете ли вы довести блюдо до готовности. Если требуется довести блюдо до готовности, нажмите на текстовое поле «Доведение до готовности». Отображается рекомендуемое время приготовления, которое можно изменить. Запустите кнопкой «start/stop» ↵.

**Указание:** Вы можете выполнять доведение блюда до готовности так часто, как это потребуется.

Если вас устраивает результат приготовления, нажмите на текстовое поле «Завершить».

Выключите прибор кнопкой «on/off» ⓪.

## Изменение времени окончания

Для некоторых блюд можно установить время окончания на более позднее. Перед запуском нажмите на текстовое поле «Окончание» и измените время окончания на более позднее с помощью поворотного регулятора.

После запуска прибор переключается в режим ожидания. Изменить время окончания больше невозможно.

## Изменение и отмена

После запуска установки изменить невозможно.

Для отмены выключите прибор кнопкой «on/off» ⓪. Вы больше не можете приостановить режим кнопкой «start/stop» ↵.

## Протестировано для Вас в нашей кухне-студии

Здесь вы найдете большой выбор блюд и оптимальные установки для их приготовления. Мы расскажем, какой вид нагрева и какая температура подходят для каждого блюда лучше всего. Вы узнаете, какие принадлежности вам подходят и на какой высоте их размещать. Вы получите рекомендации относительно посуды и способа приготовления.

**Указание:** При приготовлении блюд в духовом шкафу может образовываться много пара. Эта духовка энергетически очень эффективна и в процессе работы пропускает наружу мало тепла. Из-за большой разницы температур внутри духовки и ее наружными частями конденсат может оседать на дверце, панели управления или расположенных рядом мебельных фасадах. Это нормальное физически обусловленное явление. Предварительный разогрев или осторожное открытие дверцы может уменьшить объем конденсата. Приготовление на пару или обдув паром предполагают, что в духовом шкафу образуется много пара. После приготовления протрите духовой шкаф, когда он остынет.

### Не используйте силиконовые формы для выпекания

Для достижения оптимальной степени готовности мы рекомендуем использовать темные металлические формы для выпекания.

#### Внимание!

Не используйте силиконовые формы для выпекания или силиконовые плёнки для запекания, крышки или принадлежности из силикона. Это может вызвать повреждение датчика процесса выпекания. Если датчик процесса выпекания не устанавливается, он также может быть поврежден.

Исключения:

- Можно использовать бумагу для выпечки с силиконовым покрытием.
- Если в комплект поставки входит термометр для жаркого, используйте его.

### Пироги и мелкая выпечка

Эта духовка обеспечивает много вариантов нагрева для приготовления пирогов и мелкой выпечки. В таблицах установок можно найти оптимальные установки для многих блюд.

Обратите внимание на указания в разделе по подготовке теста.

Используйте в этой духовке только оригинальные принадлежности. Они оптимально подходят для разных способов приготовления пищи в духовом шкафу.

#### Выпекание с использованием режима с паром

Некоторые виды выпечки (например, из дрожжевого теста) получают при использовании режима с паром хрустящую корочку и глянцевую поверхность. Такая выпечка меньше подвержена высыханию.

Выпекание с использованием режима с паром возможно только на одном уровне.

Некоторые изделия удаются лучше, если выпекать их в несколько этапов. Это указано в таблице.

#### Высота размещения

Используйте заданную высоту размещения.

#### Выпекание на одном уровне

Используйте для выпекания на одном уровне следующую высоту противня:

- Высокая выпечка: уровень 2
- Плоская выпечка: уровень 3

Если для нагрева используется режим 4D-Горячего воздуха, можно выбрать уровень 1, 2, 3 или 4.

#### Выпекание на нескольких уровнях

Используйте 4D-Горячий воздух. Выложенная одновременно на листах или в формах выпечка не должна быть готовой одновременно.

Выпекание на двух уровнях:

- Универсальный противень: уровень 3  
Противень: уровень 1
- Формы на решетке  
Первая решетка: уровень 3  
Вторая решетка: уровень 1

Выпекание на трех уровнях:

- Противень: уровень 5  
Универсальный противень: уровень 3  
Противень: уровень 1

Выпекание на четырех уровнях:

- 4 Решетки с бумагой для выпечки  
Первая решетка: уровень 5  
Вторая решетка: уровень 3  
Третья решетка: уровень 2  
Четвертая решетка: уровень 1

При одновременном приготовлении блюд можно сэкономить до 45 процентов энергии. Размещайте формы в духовом шкафу одну возле другой или со смещением одну над другой.

#### Принадлежности

Следите за тем, чтобы нужные принадлежности правильно вставлялись и использовались.

#### Решётка

Устанавливайте решётку открытой стороной к дверце прибора и изгибом вниз. Всегда ставьте посуду и формы на решётку.

#### Универсальный противень или противень

Универсальный противень или противень аккуратно вставить до упора скосом к дверце духового шкафа.

Для сочных пирогов используйте универсальный противень, чтобы вытекающий сок не загрязнял духовой шкаф.

#### Формы для выпечки

Лучше всего подходят металлические темные формы для выпечки.

Формы из светлого листового металла, керамические и стеклянные формы удлиняют время выпекания, а сама выпечка подрумянивается неравномерно. Если используются эти формы и верхний/нижний нагрев, устанавливайте форму на уровень 1.

Для выпекания с использованием режима с паром должны применяться формы для выпечки, устойчивые к воздействию высоких температур и пара.

### Бумага для выпечки

Применяйте только ту бумагу для выпечки, которая подходит для выбранной температуры. Всегда отрезайте бумагу для выпечки нужного размера.

### Рекомендуемые параметры установки

В таблице вы найдёте оптимальные виды нагрева для различных видов выпечки. Температура и время выпекания зависят от количества теста и его свойств. Поэтому указаны диапазоны установок. Начните с наименьших значений. При более низкой температуре выпечка подрумянивается равномернее. Если необходимо, в следующий раз установите температуру повыше.

**Указание:** Нельзя сокращать время выпечки за счёт повышения температуры. Пирог или выпечка будут выглядеть готовыми только снаружи, но внутри не пропекутся.

Значения, приведённые в таблице, предполагают, что блюдо помещается в холодную рабочую камеру. Так экономится до 20 процентов энергии. Если рабочая



камера прогрета заранее, заданное время выпечки сокращается на несколько минут.

Для некоторых блюд предварительный прогрев необходим, что указано в таблице. Ставьте ваше блюдо и принадлежности в рабочую камеру только после её предварительного прогрева.

Если хотите выпекать по своему рецепту, ориентируйтесь на похожие виды выпечки из таблицы. Дополнительную информацию можно найти в рекомендациях относительно выпекания в приложении к таблицам установок.





















Уберите из духового шкафа неиспользуемые принадлежности. Так вы получите оптимальный результат и сэкономите до 20 процентов энергии.

Используемые виды нагрева

-  4D- горячий воздух
-  Верхний/нижний жар
-  Интенсивный нагрев

Уровни интенсивности пара указаны в таблице цифрами:

- 1 = низкая
- 2 = средняя
- 3 = высокая

Блюдо	Посуда/принадлежности	Уровень установки	Вид нагрева	Температура, °C	Интенсивность пара	Продолжительность в мин.
<b>Пирог в форме</b>						
Сдобный пирог, обычное тесто	Форма «Венок»/ прямоугольная форма	2		150-170	-	50-70
Сдобный пирог, обычное тесто	Форма «Венок»/ прямоугольная форма	2		150-160	1	50-70
Сдобный пирог, обычное тесто, 2 уровня	Форма «Венок»/ прямоугольная форма	3+1		140-160	-	60-80
Сдобный пирог, тонкое тесто	Форма «Венок»/ прямоугольная форма	2		150-170	-	60-80
Фруктовый пирог, тонкий, тесто для кекса	Форма для бабы / разъемная форма	2		160-180	-	40-60
Корж из теста для кекса	Форма для коржа торта	3		160-180	-	20-30
Корж из теста для кекса	Форма для коржа торта	2		150-160	1	25-35
Фруктовый/творожный торт из песочного теста	Разъемная форма Ø 26 см	2		160-180	-	70-90
Швейцарский торт	Противень для пиццы	3		190-210	-	50-60
Торт	Форма для тарта, черная жесь	1		220-240	-	25-35
Торт	Форма для тарта, черная жесь	3		200-220	1	30-40
Дрожжевая баба	Круглая форма для кекса	2		150-170	-	50-70
Дрожжевая баба	Круглая форма для кекса	2		150-160	1	60-70
Пирог из дрожжевого теста	Разъемная форма Ø 28 см	2		160-170	-	20-30
Пирог из дрожжевого теста	Разъемная форма Ø 28 см	2		150-160	2	25-35
Бисквитный корж, 2 яйца	Форма для коржа торта	3		150-170*	-	20-30
Бисквитный корж, 2 яйца	Форма для коржа торта	2		150-160	1	20-35
Бисквитный торт, 3 яйца	Разъемная форма Ø 26 см	2		160-170*	-	25-35
Бисквитный торт, 3 яйца	Разъемная форма Ø 26 см	2		150-160	1	10
					-	20-30
Бисквитный торт, 6 яиц	Разъемная форма Ø 28 см	2		150-170*	-	30-50

\* предварительный разогрев

\*\* предв. разогрев 5 мин., не используйте функцию быстрого разогрева

Блюдо	Посуда/принадлежности	Уровень установки	Вид нагрева	Температура, °C	Интенсивность пара	Продолжительность в мин.
Бисквитный торт, 6 яиц	Разъемная форма Ø 28 см	2		150-160	1	10
					-	25-35
<b>Пирог на противне</b>						
Сдобный пирог с начинкой	Противень	3		160-180	-	20-40
Сдобный пирог с начинкой	Противень	3		160-170	1	30-40
Сдобный пирог, 2 уровня	Универсальный противень + противень для выпечки	3+1		140-160	-	30-50
Пирог из песочного теста с сухой начинкой	Противень	3		180-200	-	25-30
Пирог из песочного теста с сухой начинкой, 2 уровня	Универсальный противень + противень для выпечки	3+1		160-170	-	35-45
Пирог из песочного теста с сочной начинкой	Универсальный противень	3		160-180	-	55-65
Швейцарский торт	Универсальный противень	3		200-210	-	50-60
Пирог из дрожжевого теста с сухой начинкой	Универсальный противень	3		160-180*	-	10-15
Пирог из дрожжевого теста с сухой начинкой	Противень	3		150-160	1	20-30
Пирог из дрожжевого теста с сухой начинкой, 2 уровня	Универсальный противень + противень для выпечки	3+1		150-170	-	20-30
Пирог из дрожжевого теста с сочной начинкой	Универсальный противень	3		180-200	-	30-40
Пирог из дрожжевого теста с сочной начинкой, 2 уровня	Универсальный противень + противень для выпечки	3+1		150-170	-	45-60
Плетенка/венок из дрожжевого теста	Противень	2		160-170	-	25-35
Плетенка/венок из дрожжевого теста	Противень	2		150-160	2	25-35
Бисквитный рулет	Противень	3		180-200*	-	8-15
Бисквитный рулет	Противень	3		180-200*	1	10-15
Рождественский кекс из 500 г муки	Противень	2		150-170	-	45-60
Рождественский кекс из 500 г муки	Универсальный противень	3		140-150	2	80-90
Штрудель, сладкий	Универсальный противень	2		170-180	-	50-60
Штрудель, сладкий	Универсальный противень	3		180-190	2	50-60
Штрудель, замороженный	Универсальный противень	3		200-220	-	35-45
Штрудель, замороженный	Универсальный противень	3		180-200	1	35-45
<b>Мелкая выпечка</b>						
Маленькие кексы	Противень	3		160**	-	25-35
Маленькие кексы	Противень	3		150**	-	25-35
Маленькие кексы, 2 уровня	Универсальный противень + противень для выпечки	3+1		150**	-	25-35
Маленькие кексы, 3 уровня	Противни + универсальный противень	5+3+1		140**	-	35-45
Кексы	Противень для маффинов	3		170-190	-	15-20
Кексы	Противень для маффинов	3		150-160	1	25-35
Маффины, 2 уровня	Противни для маффинов	3+1		160-180*	-	15-30
Мелкая выпечка из дрожжевого теста	Противень	3		160-180	-	25-35
Мелкая выпечка из дрожжевого теста	Противень	3		150-170	-	25-35
Мелкая выпечка из дрожжевого теста	Противень	3		160-180	2	25-35

\* предварительный разогрев

\*\* предв. разогрев 5 мин., не используйте функцию быстрого разогрева

Блюдо	Посуда/принадлежности	Уровень установки	Вид нагрева	Температура, °C	Интенсивность пара	Продолжительность в мин.
Мелкие изделия из дрожжевого теста, 2 уровня	Универсальный противень + противень для выпечки	3+1		150-170	-	25-40
Выпечка из слоеного теста	Противень	3		170-190*	-	20-35
Выпечка из слоеного теста	Противень	3		200-220*	1	15-25
Выпечка из слоеного теста, 2 уровня	Универсальный противень + противень для выпечки	3+1		170-190*	-	20-45
Выпечка из слоеного теста, 3 уровня	Противни + универсальный противень	5+3+1		170-190*	-	20-45
Выпечка из слоеного теста, плоская, 4 уровня	4 решетки	5+3+2+1		180-200*	-	20-35
Выпечка из заварного теста	Противень	3		200-220	-	30-40
Выпечка из заварного теста	Противень	3		200-220*	1	25-35
Выпечка из заварного теста, 2 уровня	Универсальный противень + противень для выпечки	3+1		190-210	-	35-45
Выпечка из слоеного дрожжевого теста	Противень	3		160-180	-	20-30
Выпечка из слоеного дрожжевого теста	Противень	3		160-180	1	25-35

### Мелкое печенье

Фигурное печенье	Противень	3		140-150**	-	25-40
Фигурное печенье	Противень	3		140-150**	-	25-40
Фигурное печенье, 2 уровня	Универсальный противень + противень для выпечки	3+1		140-150**	-	30-40
Фигурное печенье, 3 уровня	Противни + универсальный противень	5+3+1		130-140**	-	35-55
Мелкое печенье	Противень	3		140-160	-	15-30
Мелкое печенье, 2 уровня	Универсальный противень + противень для выпечки	3+1		140-160	-	15-30
Мелкое печенье, 3 уровня	Противни + универсальный противень	5+3+1		140-160	-	15-30
Безе	Противень	3		90-100*	-	100-130
Безе, 2 уровня	Универсальный противень + противень для выпечки	3+1		90-100*	-	100-150
Миндальное печенье	Противень	3		90-110	-	20-40
Миндальное печенье, 2 уровня	Универсальный противень + противень для выпечки	3+1		90-110	-	25-45

\* предварительный разогрев

\*\* предв. разогрев 5 мин., не используйте функцию быстрого разогрева

### Рекомендации относительно пирогов и мелкой выпечки

Проверка, пропекся ли пирог.	Проткните пирог в наивысшем месте деревянной палочкой. Если на палочке тесто не остается, пирог готов.
Пирог опадает.	В следующий раз используйте меньше воды. Или установите температуру на 10 градусов ниже и продлите время выпекания. Учитывайте указанные в рецепте приправы и указания по приготовлению.
Пирог посередине поднялся, а по краям остался внизу.	Смазывайте жиром только дно формы. После выпекания осторожно отделите пирог ножом.
Сок фруктов вытекает из пирога.	Следующий раз используйте универсальный противень.
Мелкая выпечка слипается между собой в процессе выпекания.	Между каждым изделием мелкой выпечки должно быть расстояние ок. 2 см. Этого достаточно, чтобы изделия мелкой выпечки хорошо подошли и подрумянились со всех сторон.
Пирог слишком сухой.	Установите температуру на 10 градусов выше и сократите время выпекания.
Пирог получился слишком светлый.	Если высота установки и принадлежности выбраны правильно, увеличьте температуру или удлините время выпекания.
Пирог сверху слишком светлый, а снизу слишком темный.	Выберите на следующий раз уровень выше.
Пирог сверху слишком темный, а снизу слишком светлый.	Выберите на следующий раз уровень ниже. Выберите более низкую температуру и удлините время выпекания.

Пирог после выпекания в форме или коробе слишком темный.	Устанавливайте форму для выпечки не прямо у задней стенки, а посередине на принадлежности.
Весь пирог получился слишком темный.	Выберите на следующий раз более низкую температуру и, при необходимости, удлините время выпекания.
Выпечка подрумянена неравномерно.	Выберите температуру немного ниже. Выступающая бумага для выпечки может препятствовать циркуляции воздуха. Всегда отрезайте бумагу для выпечки по удобному размеру. Следите за тем, чтобы форма для выпечки не стояла прямо перед отверстием на задней стенке духового шкафа. При выпекании мелкой выпечки все изделия должны быть, по возможности, одинакового размера и одинаковой толщины.
Они выпекались на нескольких уровнях. На верхнем уровне выпечка темнее, чем на нижнем.	Для выпекания на нескольких уровнях всегда выбирайте 4D-Горячий воздух. Выложенная одновременно на листе или в формах выпечка не должна быть готовой одновременно.
Пирог выглядит хорошо, но внутри не пропекся.	Выпекайте при более низкой температуре несколько дольше и добавьте, при необходимости, немного воды. Если пирог имеет сочную начинку, предварительно пропеките низ. Посыпьте его миндалем или мукой для панировки и потом добавляйте начинку.
Пирог не отделяется при переворачивании.	Дайте пирогу после выпекания постоять еще 5-10 минут. Если и после этого он не отделяется, осторожно подковырните края ножом. Снова переверните пирог и накройте форму несколькими слоями влажной холодной ткани. В следующий раз смажьте форму жиром и посыпьте мукой для панировки.

## Хлеб и булочки

Эта духовка обеспечивает много вариантов нагрева для приготовления хлеба и булочек. В таблицах установок можно найти оптимальные установки для многих блюд.

Обратите внимание на указания в разделе по подготовке теста.

Используйте в этой духовке только оригинальные принадлежности. Они оптимально подходят для разных способов приготовления пищи в духовом шкафу.

### Выпекание с использованием режима с паром

Хлеб и булочки получают при использовании режима с паром хрустящую корочку и глянцевую поверхность. Такая выпечка меньше подвержена высыханию.

Выпекание с использованием режима с паром возможно только на одном уровне.

### Высота размещения

Используйте заданную высоту размещения.

### Выпекание на одном уровне

Используйте для выпекания на одном уровне следующую высоту противня:

- Высокая выпечка: уровень 2
- Плоская выпечка: уровень 3

Если для нагрева используется режим 4D-Горячего воздуха, можно выбрать уровень 1, 2, 3 или 4.

### Выпекание на двух уровнях

Используйте 4D-Горячий воздух. Выложенная одновременно на листах или в формах выпечка не должна быть готовой одновременно.

- Универсальный противень: уровень 3  
Противень: уровень 1
- Формы на решетке  
Первая решетка: уровень 3  
Вторая решетка: уровень 1

При одновременном приготовлении блюд можно сэкономить до 45 процентов энергии. Размещайте формы в духовом шкафу одну возле другой или со смещением одну над другой.

### Принадлежности

Следите за тем, чтобы нужные принадлежности правильно вставлялись и использовались.

### Решётка

Устанавливайте решётку открытой стороной к дверце прибора и изгибом вниз. Всегда ставьте посуду и формы на решётку.

### Универсальный противень или противень

Универсальный противень или противень аккуратно вставить до упора скосом к дверце духового шкафа.

### Формы для выпечки

Лучше всего подходят металлические темные формы для выпечки.

Формы из светлого листового металла, керамические и стеклянные формы удлиняют время выпекания, а сама выпечка подрумянивается неравномерно. Если используются эти формы и верхний/нижний нагрев, устанавливайте форму на уровень 1.

Для выпекания с использованием режима с паром должны применяться формы для выпечки, устойчивые к воздействию высоких температур и пара.

### Бумага для выпечки

Применяйте только ту бумагу для выпечки, которая подходит для выбранной температуры. Всегда отрезайте бумагу для выпечки нужного размера.

### Замороженные продукты

Используйте не сильно замороженные продукты. Удалите с них лед.

Замороженные продукты частично пропекаются неравномерно. Неравномерное подрумянивание остается также и по завершении выпекания.

### Рекомендуемые параметры установки

В таблице вы найдёте оптимальные виды нагрева для различных видов хлеба и булочек. Температура и время выпекания зависят от количества теста и его свойств. Поэтому заданы диапазоны установок. Начните с наименьших значений. При более низкой температуре выпечка подрумянивается равномернее. Если необходимо, в следующий раз установите температуру повыше.

**Указание:** Нельзя сокращать время выпечки за счёт повышения температуры. Хлеб или булочки будут выглядеть готовыми только снаружи, но внутри не пропекутся.

Значения, приведённые в таблице, предполагают, что блюдо помещается в холодную рабочую камеру. Так экономится до 20 процентов энергии. Если рабочая камера прогрета заранее, заданное время выпечки сокращается на несколько минут.

Для некоторых блюд предварительный прогрев необходим, что указано в таблице. Ставьте ваше блюдо и принадлежности в рабочую камеру только после её предварительного прогрева. Некоторые изделия удаются лучше, если выпекать их в несколько этапов. Это указано в таблице.

Установочные значения, указанные для теста для хлеба, действительны для выпекания как на противне, так и в прямоугольной форме.





Если хотите выпекать по своему рецепту, ориентируйтесь на похожие виды выпечки из таблицы.

Уберите из духового шкафа неиспользуемые принадлежности. Так вы получите оптимальный результат и сэкономите до 20 процентов энергии.

### Внимание!















Запрещается наливать воду в горячую рабочую камеру или ставить посуду с водой на дно рабочей камеры. В результате изменения температуры возможно повреждение эмали.

Используемые виды нагрева

-  4D-горячий воздух
-  Верхний/нижний жар
-  Гриль с конвекцией
-  Гриль, большая площадь
-  Режим для пиццы

Уровни интенсивности пара указаны в таблице цифрами:

- 1 = низкая
- 2 = средняя
- 3 = высокая

Блюдо	Принадлежности	Уровень установки	Вид нагрева	Температура, °C / режим гриля	Интенсивность пара	Продолжительность в мин.
<b>Хлеб</b>						
Белый хлеб, 750 г	Универсальный противень или прямоугольная форма	2		210-220*	-	10-15
				180-190	-	25-35
Белый хлеб, 750 г	Универсальный противень или прямоугольная форма	2		210-220	3	10-15
				180-190	-	25-35
Хлеб из различных видов муки, 1,5 кг	Универсальный противень или прямоугольная форма	2		210-220*	-	10-15
				180-190	-	40-50
Хлеб из различных видов муки, 1,5 кг	Универсальный противень или прямоугольная форма	2		210-220	3	10-15
				180-190	-	45-55
Хлеб из муки грубого помола, 1 кг	Универсальный противень	2		210-220*	-	10-15
				180-190	-	40-50
Хлеб из муки грубого помола, 1 кг	Универсальный противень	2		210-220	3	10-15
				180-190	-	40-50
Лепешки	Универсальный противень	3		230-250	-	20-30
Лепешки	Универсальный противень	3		220-230	3	20-30
<b>Булочки</b>						
Булочки или багеты для разогревания, готовые	Универсальный противень	3		180-200	-	10-15
Булочки или багеты для разогревания, готовые	Противень	3		200-220	2	10-20
Булочки, сладкие, свежие	Противень	3		170-190*	-	15-20
Булочки, сладкие, свежие	Противень	3		150-170	3	25-35
Булочки сладкие, свежие, 2 уровня	Универсальный противень + противень для выпечки	3+1		150-170*	-	20-30
Булочки, свежие	Противень	3		180-200	-	20-30
* предварительный разогрев						



Блюдо	Принадлежности	Уровень установки	Вид нагрева	Температура, °С / режим гриля	Интенсивность пара	Продолжительность в мин.
Булочки, свежие	Противень	3		200-220	2	20-30
Багеты, готовые, охлажденные	Универсальный противень	3		180-200	-	20-30
Багеты, готовые, охлажденные	Противень	3		200-220	1	10-20
Булочки, багет, разогрев	Решетка	2		150-160*	-	10-20
<b>Булочки, замороженные</b>						
Булочки или багеты для разогревания, готовые	Универсальный противень	3		180-200	-	10-15
Булочки или багеты для разогревания, готовые	Противень	3		180-200	1	15-25
Щелочная выпечка, заготовки из теста	Универсальный противень	3		180-200	-	20-25
Щелочная выпечка, заготовки из теста	Противень	3		210-230	1	18-25
Круасаны, заготовки из теста	Универсальный противень	3		170-190	-	30-35
Круасаны, заготовки из теста	Противень	3		180-200	1	20-25
Булочки, багет, разогрев	Решетка	2		160-170	-	10-20
<b>Тосты</b>						
Тосты, запекание, 4 шт.	Решетка	3		190-210	-	10-15
Тосты, запекание, 12 шт.	Решетка	3		230-250	-	10-15
Тосты, поджаривание (без предварит. разогрева)	Решетка	5		3	-	4-6
* предварительный разогрев						

## Пицца, открытый и пикантный пирог

Эта духовка обеспечивает много вариантов нагрева для приготовления пиццы, открытых и пикантных пирогов. В таблицах установок можно найти оптимальные установки для многих блюд.

Обратите внимание на указания в разделе по подготовке теста.

Используйте в этой духовке только оригинальные принадлежности. Они оптимально подходят для разных способов приготовления пищи в духовом шкафу.

### Выпекание с использованием режима с паром

Некоторые виды выпечки (например, из дрожжевого теста) получают при использовании режима с паром хрустящую корочку и глянцевую поверхность. Такая выпечка меньше подвержена высыханию.

Выпекание с использованием режима с паром возможно только на одном уровне.

### Высота размещения

Используйте заданную высоту размещения.

### Выпекание на одном уровне

Используйте для выпекания на одном уровне следующую высоту противня:

- Высокая выпечка: уровень 2
- Плоская выпечка: уровень 3

Если для нагрева используется режим 4D-Горячего воздуха, можно выбрать уровень 1, 2, 3 или 4.

### Выпекание на нескольких уровнях

Используйте 4D-Горячий воздух. Выложенная одновременно на листах или в формах выпечка не должна быть готовой одновременно.

Выпекание на двух уровнях:

- Универсальный противень: уровень 3  
Противень: уровень 1
- Формы на решетке  
Первая решетка: уровень 3  
Вторая решетка: уровень 1

Выпекание на четырех уровнях:

- 4 решетки с бумагой для выпечки  
Первая решетка: уровень 5  
Вторая решетка: уровень 3  
Третья решетка: уровень 2  
Четвертая решетка: уровень 1

При одновременном приготовлении блюд можно сэкономить до 45 процентов энергии. Размещайте формы в духовом шкафу одну возле другой или со смещением одну над другой.

### Принадлежности

Следите за тем, чтобы нужные принадлежности правильно вставлялись и использовались.

### Решётка

Устанавливайте решётку открытой стороной к дверце прибора и изгибом вниз. Всегда ставьте посуду и формы на решётку.

### Универсальный противень или противень

Универсальный противень или противень аккуратно вставить до упора скосом к дверце духового шкафа.

Для пиццы со многими компонентами используйте универсальный противень.

### Формы для выпечки

Лучше всего подходят металлические темные формы для выпечки.

Формы из светлого листового металла, керамические и стеклянные формы удлиняют время выпекания, а сама выпечка подрумянивается неравномерно. Если используются эти формы и верхний/нижний нагрев, устанавливайте форму на уровень 1.

Для выпекания с использованием режима с паром должны применяться формы для выпечки, устойчивые к воздействию высоких температур и пара.

### Бумага для выпечки

Применяйте только ту бумагу для выпечки, которая подходит для выбранной температуры. Всегда отрезайте бумагу для выпечки нужного размера.

### Замороженные продукты

Используйте не сильно замороженные продукты. Удалите с них лед.

Замороженные продукты частично пропекаются неравномерно. Неравномерное подрумянивание остается также и по завершении выпекания.

### Рекомендуемые параметры установки

В таблице вы найдёте оптимальные виды нагрева для различных блюд. Температура и время выпекания зависят от количества теста и его свойств. Поэтому указаны диапазоны установок. Начните с наименьших значений. При более низкой температуре выпечка

подрумянивается равномернее. Если необходимо, в следующий раз установите температуру повыше.

**Указание:** Нельзя сокращать время выпечки за счёт повышения температуры. Блюдо будет выглядеть готовым только снаружи, но внутри не пропечётся.





Значения, приведённые в таблице, предполагают, что блюдо помещается в холодную рабочую камеру. Так экономится до 20 процентов энергии. Если рабочая камера прогрета заранее, заданное время выпечки сокращается на несколько минут.

Для некоторых блюд предварительный прогрев необходим, что указано в таблице. Ставьте ваше блюдо и принадлежности в рабочую камеру только после её предварительного прогрева.

Если хотите выпекать по своему рецепту, ориентируйтесь на похожие виды выпечки из таблицы.













Уберите из духового шкафа неиспользуемые принадлежности. Так вы получите оптимальный результат и сэкономите до 20 процентов энергии.

Используемые виды нагрева

-  4D- горячий воздух
-  Верхний/нижний жар
-  Режим для пиццы
-  Интенсивный нагрев

Уровни интенсивности пара указаны в таблице цифрами:

- 1 = низкая
- 2 = средняя
- 3 = высокая

Блюдо	Принадлежности	Уровень установки	Вид нагрева	Температура, °C	Интенсивность пара	Продолжительность, мин.
<b>Пицца</b>						
Пицца, свежие продукты	Противень	3		200-220	-	25-35
Пицца, свежие продукты, 2 уровня	Универсальный противень + противень для выпечки	3+1		180-200	-	35-45
Пицца, свежие продукты, тонкое тесто	Противень для пиццы	2		220-230	-	20-30
Пицца, охлажденная	Решетка	3		190-210	-	10-15
<b>Пицца, замороженная</b>						
Пицца, тонкое тесто, 1 шт.	Решетка	3		190-210	-	15-20
Пицца, тонкое тесто, 2 шт.	Универсальный противень + решетка	3+1		190-210	-	20-25
Пицца, пышное тесто, 1 шт.	Решетка	3		180-200	-	20-25
Пицца, пышное тесто, 2 шт.	Универсальный противень + решетка	3+1		190-210	-	20-30
Пицца-багет	Решетка	3		200-220	-	15-20
Мини-пиццы	Универсальный противень	3		180-200	-	15-20
<b>Пикантные пироги и киши</b>						
Пикантные пироги в форме	Разъемная форма Ø 28 см	2		180-200	-	60-70
Пикантные пироги в форме	Разъемная форма Ø 28 см	2		170-190	1	60-70
Киши	Форма для торта, черная жесь	1		190-210	-	45-50
Открытый пирог (фламмухен)	Универсальный противень	3		240-250*	-	10-18
Открытый пирог (фламмухен)	Универсальный противень	2		200-220*	2	15-25
Пирог	Форма для запеканки	2		190-200	-	30-45

\* предварительный разогрев

Блюдо	Принадлежности	Уровень установки	Вид нагрева	Температура, °C	Интенсивность пара	Продолжительность, мин.
Эмпанада (пирожок из слоеного теста)	Универсальный противень	3		180-190	-	30-45
Эмпанада (пирожок из слоеного теста)	Универсальный противень	2		170-190	2	30-40
Бёрек	Универсальный противень	3		200-210	-	30-40

\* предварительный разогрев

## Пудинг и суфле

Данная духовка обеспечивает много вариантов нагрева для приготовления пудингов и суфле. В таблицах установок можно найти оптимальные установки для многих блюд.

Используйте в этой духовке только оригинальные принадлежности. Они оптимально подходят для разных способов приготовления пищи в духовом шкафу.

### Уровни установки

Используйте указанные уровни установки.

Вы можете готовить на одном уровне в формах или использовать универсальный противень.

- Формы на решетке: уровень 2
- Универсальный противень: уровень 2

Для суфле используйте функцию приготовления на пару. Водяная баня не требуется. Поставьте маленькие формочки на лоток с отверстиями для приготовления на пару, размер XL, или на решетку.

Накрывайте продукты, которые обычно должны готовиться на водяной бане, фольгой или плёнкой.

При одновременном приготовлении блюд можно сэкономить до 45 процентов энергии. Размещайте формы в духовом шкафу одну возле другой.

### Принадлежности

Следите за тем, чтобы нужные принадлежности правильно вставлялись и использовались.

### Решётка

Устанавливайте решётку открытой стороной к дверце прибора и изгибом вниз. Всегда ставьте посуду и формы на решётку.

### Универсальный противень

Универсальный противень аккуратно вставить до упора скосом к дверце духового шкафа.

### Посуда

Используйте для воздушных пирогов и gratenov широкую плоскую посуду. В узкой высокой посуде блюда требуют для приготовления больше времени и темнеют сверху.

Для приготовления с использованием режима с паром должны применяться формы, устойчивые к воздействию высоких температур и пара.

### Рекомендуемые параметры установки

В таблице указаны оптимальные режимы нагрева для разных пудингов и суфле. Температура и время приготовления зависит от количества и рецепта. Состояние готовности пудинга зависит от размера посуды и высоты пудинга. Поэтому заданы диапазоны установок. Начните с наименьших значений. При более низкой температуре блюдо подрумянивается равномернее. Если понадобится, в следующий раз выбирайте параметры повыше.

**Указание:** Нельзя сокращать время приготовления за счет повышения температуры. В этом случае пудинг или суфле окажутся готовыми снаружи, но сырыми внутри.

Значения, приведенные в таблице, предполагают, что блюдо помещается в холодный духовой шкаф. Так экономится до 20 процентов энергии. Если духовка прогрета заранее, заданное время сокращается на несколько минут.

Если хотите готовить по своему рецепту, ориентируйтесь на похожие блюда из таблицы.

Уберите из духового шкафа неиспользуемые принадлежности. Так вы получите оптимальный результат и сэкономите до 20 процентов энергии.

Используемые виды нагрева

- 4D- горячий воздух
- Верхний/нижний жар
- Гриль с конвекцией
- Режим для пиццы
- Приготовление на пару

Уровни интенсивности пара указаны в таблице цифрами:

- 1 = низкая
- 2 = средняя
- 3 = высокая

Блюдо	Посуда/принадлежности	Уровень установки	Вид нагрева	Температура в °C	Интенсивность пара	Продолжительность в мин.
Запеканка, пикантная, готовые продукты	Форма для запеканки	2		200-220	-	30-50
Запеканка, пикантная, готовые продукты	Форма для запеканки	2		150-170	2	40-50
Запеканка, сладкая	Форма для запеканки	2		170-190	-	40-60

\* предварительный разогрев

Блюдо	Посуда/принадлежности	Уровень установки	Вид нагрева	Температура в °С	Интенсивность пара	Продолжительность в мин.
Лазанья, свежие продукты, 1 кг	Форма для запеканки	2		160-180	-	50-60
Лазанья, свежие продукты, 1 кг	Форма для запеканки	2		170-180	2	35-45
Лазанья, замороженная, 400 г	Решётка	2		190-210	-	30-35
Лазанья, замороженная, 400 г	Открытая посуда	2		180-190	2	40-50
Картофельная запеканка, сырые продукты, высота 4 см	Форма для запеканки	2		160-190	-	50-70
Картофельная запеканка, сырые продукты, высота 4 см	Форма для запеканки	2		160-170	3	50-60
Картофельная запеканка, сырые продукты, высота 4 см, 2 уровня	Форма для запеканки	3+1		150-170	-	60-80
Суфле	Форма для запеканки	2		160-180*	-	35-45
Суфле	Форма для запеканки	2		170-180	2	30-40
Суфле	Порционные формы	3		100	-	40-45

\* предварительный разогрев

## Птица

Эта духовка обеспечивает много вариантов нагрева для приготовления птицы. В таблицах установок можно найти оптимальные установки для некоторых блюд.

### Жарка на решетке

Жарка на решетке хорошо подходит для крупной птицы целиком или кусками.

Вставьте универсальный противень с наложенной на него решеткой на заданный уровень. Следите за тем, чтобы решетка правильно размещалась на универсальном противне. → "Принадлежности" на страница 13

В зависимости от размеров и вида птицы в универсальный противень следует налить до 1/2 л воды. В нее будет стекать жир. Потом эту жидкость можно использовать для приготовления соуса. Образуется меньше дыма, и духовой шкаф остается чистым.

### Жарка в посуде

Применяйте только ту посуду, которая подходит для духовок. Проверьте, годится ли посуда для данного духового шкафа.

Лучше всего подходит посуда из стекла. Горячую стеклянную посуду нужно ставить на сухую подставку. Если подставка влажная или холодная, стекло может лопнуть.

Блестящие жарочные противни из нержавеющей стали или алюминия отражают тепло, как зеркало, и поэтому подходят только условно. Птица готовится медленнее и подрумянивается слабее. Используйте более высокую температуру или более продолжительное время приготовления.

Учитывайте сведения изготовителей относительно применяемой посуды.

### Открытая посуда

Для жарки птицы лучше всего использовать высокую форму. Установите форму на решетку. Если нет подходящей посуды, используйте универсальный противень.

### Закрытая посуда

При приготовлении в закрытой посуде духовой шкаф остается намного чище. Следите, чтобы крышка подошла к посуде и хорошо закрывала ее. Устанавливайте посуду на решетку.

При открытии крышки после приготовления может высвободиться очень горячий пар. Приподнимайте крышку так, чтобы горячий пар мог уйти в противоположную от частей тела сторону.

Птицу можно приготовить с хрустящей корочкой и в закрытом жарочном противне. Для этого используйте жарочный противень со стеклянной крышкой и установите высокую температуру.

### Жарка в режиме с паром

Некоторые блюда приобретают более хрустящую корочку в режиме приготовления с паром. Их поверхность становится глянцевой, и они меньше высыхают.

Используйте открытую посуду. Посуда должна быть устойчивой к воздействию высоких температур и пара.

Подключите режим с паром, как указано в таблице установок. Некоторые изделия удаются лучше, если готовить их в несколько этапов. Это указано в таблице.

### Приготовление на пару

В отличие от обдува паром, функция приготовления на пару является более щадящей для тушек птицы. В этом случае они сохраняют особую сочность. Как вариант, вы можете обжарить тушки птицы перед приготовлением на пару, за счет этого время приготовления сокращается.

Тушки большего размера требуют больше времени на разогрев и на приготовление. Если вы готовите сразу несколько тушек одинакового размера, это продлевает время разогрева, а не длительность приготовления.

Тушки птицы переворачивать не нужно.

Используйте лоток с отверстиями для приготовления на пару, размер XL, и установите под ним универсальный противень. Вы можете использовать также стеклянный противень, поставив его на решетку.

## Приготовление на гриле

Держите дверцы духовки в процессе приготовления на гриле закрытыми. Никогда не готовьте на гриле при открытой дверце духовки.

Положите продукты для приготовления на гриле на решетку. Дополнительно подставьте универсальный противень скошенным краем к дверце духовки минимум на один уровень ниже. Капающий жир собирается в нем.

Берите, по возможности, одинаковые порционные куски для гриля похожей толщины и массы. Так они подрумяниваются равномерно и остаются аппетитно сочными. Кладите порционные куски непосредственно на решетку.

Переворачивайте порционные куски щипцами для гриля. Если проткнуть мясо вилкой, сок вытечет, и мясо получится сухим.

### Указания

- Нагревательные элементы гриля периодически включаются и выключаются, это нормально. Насколько часто это происходит, зависит от установленного режима гриля.
- В процессе приготовления на гриле образуется дым.

### Термометр для жаркого

Благодаря термометру для жаркого можно точно выдерживать температуру приготовления. Прочитайте важные указания по применению термометра для жаркого в соответствующей главе. Там содержатся указания по использованию термометра для жаркого, по возможным режимам нагрева и т. д. → "Термометр для жаркого" на страница 25

### Рекомендуемые параметры установки

В таблице указаны оптимальные режимы нагрева для разных видов птицы. Температура и время приготовления зависят от количества, свойств и температуры продукта. Поэтому заданы диапазоны установок. Начните с наименьших значений. Если понадобится, в следующий раз выбирайте параметры повыше.

Значения, приведенные в таблице, действительны при установке в холодный духовой шкаф не фаршированной, подготовленной к жарке птицы при температуре хранения в холодильнике. Так экономится до 20 процентов энергии. Если духовка прогрета

заранее, заданное время сокращается на несколько минут.

В таблице указаны данные для птицы рекомендуемой массы. Если необходимо приготовить птицу большей массы, применяйте в каждом случае более низкую температуру. Если порционных кусков несколько, для определения времени приготовления ориентируйтесь на массу самого большого из них. Отдельные порционные куски должны быть приблизительно одинакового размера.

Главное правило: чем больше птица, тем ниже температура и больше времени на ее приготовление.

Переворачивайте птицу после прибл. от 1/2 до 2/3 указанного времени ее приготовления.







**Указание:** Применяйте только ту бумагу для выпечки, которая подходит для выбранной температуры. Всегда отрезайте бумагу для выпечки нужного размера.

### Рекомендации

- При приготовлении утки или гуся прокалывайте кожу под крыльями. Так лучше стекает жир.
- Надрезайте кожу при приготовлении грудки утки. Грудку утки не переворачивайте.
- Когда переворачиваете птицу, следите за тем, чтобы сначала внизу была сторона грудки или кожи.
- Поверхность птицы при жарке становится особенно хрустящей и поджаристой, если перед завершением приготовления смазать ее маслом, подсоленной водой или апельсиновым соком.

Уберите из духового шкафа неиспользуемые принадлежности. Так вы получите оптимальный результат и сэкономите до 20 процентов энергии.

Используемые виды нагрева



















-  4D- горячий воздух
-  Верхний/нижний жар
-  Гриль с конвекцией
-  Гриль, большая площадь
-  Режим для пиццы
-  Приготовление на пару

Уровни интенсивности пара указаны в таблице цифрами:

- 1 = низкая
- 2 = средняя
- 3 = высокая

Блюдо	Посуда/принадлежности	Уровень установки	Вид нагрева	Температура, °C/ режим гриля	Интенсивность пара	Продолжительность, мин.
Цыпленок 1 кг	Решетка	2		200-220	-	60-70
Цыпленок 1 кг	Решетка	2		190-210	2	50-60
Филе куриной грудки, по 150 г	Решетка	4		3*	-	15-20
Филе куриной грудки (приготовление на пару)	Лоток для приготовления на пару	3		100	-	15-25
Маленькие кусочки курицы, по 250 г	Решетка	3		220-230	-	30-35
Маленькие кусочки курицы, по 250 г	Решетка	3		200-220	2	30-45
Палочки и нагеты из цыпленка, замороженные	Универсальный противень	3		190-210	-	20-25

\* Предварительный разогрев 5 минут

Блюдо	Посуда/принадлежности	Уровень установки	Вид нагрева	Температура, °С / режим гриля	Интенсивность пара	Продолжительность, мин.
Пулярка, 1,5 кг	Решетка	2		200-220	-	70-90
Пулярка, 1,5 кг	Решетка	2		180-200	2	65-75
<b>Утка и гусь</b>						
Утка, без начинки, 2 кг	Решетка	1		180-200	-	90-110
Утка, без начинки, 2 кг	Решетка	2		150-160	2	70-90
				180-190	-	30-40
Утиная грудка, по 300 г	Решетка	3		230-250	-	25-30
Утиная грудка, по 300 г	Решетка	3		220-240	2	25-30
Гусь, 3 кг	Решетка	2		160-180	-	120-150
Гусь, 3 кг	Решетка	2		130-140	2	110-120
				150-160	2	20-30
				170-180	-	30-40
Гусиные окорочка, по 350 г	Решетка	2		210-230	-	40-50
Гусиные окорочка, по 350 г	Решетка	3		190-200	2	45-55
<b>Индейка</b>						
Молодая индейка, 2,5 кг	Решетка	2		180-200	-	70-90
Молодая индейка, 2,5 кг	Решетка	2		140-150	2	70-80
				170-180	-	20-30
Грудка индейки, без кости, 1 кг	Закрытая посуда	2		240-250	-	80-100
Верхняя часть окорока индейки, на кости, 1 кг	Решетка	2		180-200	-	80-100
Верхняя часть окорока индейки, на кости, 1 кг	Решетка	2		170-180	2	80-100

\* Предварительный разогрев 5 минут

## Мясо

Данная духовка обеспечивает много вариантов нагрева для приготовления мяса. В таблицах установок можно найти оптимальные установки для многих блюд.

### Жарка и тушение

Смажьте постное мясо по вкусу жиром или наложите на него полоски сала.

Жесткую кожицу нарежьте крест-накрест. Если продукт во время жарки переворачивается, следите, чтобы жесткая кожица была сначала внизу.

Когда жареный продукт уже готов, он должен оставаться еще 10 минут в отключенном закрытом духовом шкафу. Так лучше распределится сок мяса. По желанию, можно завернуть жареное блюдо в алюминиевую фольгу. Рекомендуемое время для выдерживания в заданное время приготовления не входит.

### Жарка на решетке

Особенно хрустящим во всех сторон становится мясо на решетке.

В зависимости от размеров и вида мяса, в универсальный противень следует налить до 1/2 л воды. В нее будет стекать жир. Потом эту жидкость можно использовать для приготовления соуса. Образуется меньше дыма, и духовой шкаф остается чистым.

Вставьте универсальный противень с наложенной на него решеткой на заданный уровень. Следите за тем, чтобы решетка правильно размещалась на универсальном противне. → "Принадлежности" на страница 13

### Жарка и тушение в посуде

Жарить и тушить в посуде более комфортно. В этом случае жареные продукты проще вынимать из духового шкафа и можно прямо в посуду добавлять соус.

Применяйте только ту посуду, которая подходит для приготовления в духовке. Проверьте, годится ли посуда для данного духового шкафа.

Лучше всего подходит посуда из стекла. Горячую стеклянную посуду нужно ставить на сухую подставку. Если подставка влажная или холодная, стекло может лопнуть.

К постному мясу добавляйте немного жидкости. В стеклянной посуде ее дно должно быть покрыто прибол. на 1/2 см.

Количество жидкости зависит от сорта мяса, материала посуды и от того, используется ли крышка. Если мясо готовится в эмалированном или темном металлическом жарочном противне, требуется больше жидкости, чем в стеклянной посуде.

В процессе жарки жидкость в посуде испаряется. При необходимости жидкость можно осторожно доливать.

Блестящие жарочные противни из нержавеющей стали или алюминия отражают тепло, как зеркало, и поэтому подходят только условно. Мясо готовится медленнее и подрумянивается слабее. Используйте более высокую температуру или более продолжительное время приготовления.

Учитывайте сведения изготовителей относительно применяемой посуды.

#### **Открытая посуда**

Для жарки мяса лучше всего использовать высокую форму. Устанавливайте форму на решетку. Если нет подходящей посуды, используйте универсальный противень.

#### **Закрытая посуда**

При приготовлении в закрытой посуде духовой шкаф остается намного чище. Следите, чтобы крышка подходила к посуде и хорошо закрывала ее. Устанавливайте посуду на решетку.

Расстояние между мясом и крышкой должно быть минимум 3 см. Мясо может приподняться.

При открытии крышки после приготовления может высвободиться очень горячий пар. Приподнимайте крышку так, чтобы горячий пар мог уйти в противоположную от частей тела сторону.

Для тушения мяса его, при необходимости, следует предварительно поджарить. Для образования соуса при тушении добавьте воду, вино, уксус или подобные приправы. Дно посуды должно быть покрыто на 1–2 см.

В процессе жарки жидкость в посуде испаряется. При необходимости жидкость можно осторожно доливать.

Мясо можно приготовить с хрустящей корочкой и в закрытом жарочном противне. Для этого используйте жарочный противень со стеклянной крышкой и установите высокую температуру.

#### **Жарка и тушение в режиме с паром**

Определенные блюда в режиме приготовления с паром приобретают более хрустящую корочку и меньше высыхают.

Используйте открытую посуду. Посуда должна быть устойчивой к воздействию высоких температур и пара.

Продукты для жарки переворачивать нет необходимости.

Подключите режим с паром, как указано в таблице установок. Некоторые изделия удаются лучше, если готовить их в несколько этапов. Они указаны в таблице.

#### **Приготовление на пару**

В отличие от обдува паром, функция приготовления на пару является более щадящей для мяса, однако на нем не образуется корочка. Мясо сохраняет особую сочность. Как вариант, вы можете обжарить куски мяса перед приготовлением на пару, за счет этого время приготовления сокращается.

Куски большего размера требуют больше времени на разогрев и на приготовление. Если вы готовите сразу несколько кусков одинакового размера, это продлевает время разогрева, а не длительность приготовления.

Куски мяса переворачивать не нужно.

Используйте лоток с отверстиями для приготовления на пару, размер XL, и установите под ним универсальный противень. Вы можете использовать также стеклянный противень, поставив его на решетку.

#### **Приготовление на гриле**

Держите дверцы духовки в процессе приготовления на гриле закрытыми. Никогда не готовьте на гриле при открытой дверце духовки.

Положите продукты для приготовления на гриле на решетку. Дополнительно подставьте универсальный противень скошенным краем к дверце духовки минимум на один уровень ниже. Капающий жир собирается в нем.

Берите, по возможности, одинаковые порционные куски для гриля похожей толщины и массы. Так они подрумяниваются равномерно и остаются аппетитно сочными. Кладите порционные куски непосредственно на решетку.

Переворачивайте порционные куски щипцами для гриля. Если проткнуть мясо вилкой, сок вытечет, и мясо получится сухим.

Солите готовящиеся на гриле продукты только после приготовления. Соль вытягивает из мяса воду.

#### **Указания**

- Нагревательные элементы гриля периодически включаются и выключаются, это нормально. Насколько часто это происходит, зависит от установленного режима гриля.
- В процессе приготовления на гриле образуется дым.

#### **Термометр для жаркого**

Благодаря термометру для жаркого можно точно выдерживать температуру приготовления. Прочитайте важные указания по применению термометра для жаркого в соответствующей главе. Там содержатся указания по использованию термометра для жаркого, по возможным режимам нагрева и т. д. → *"Термометр для жаркого"* на страница 25

#### **Рекомендуемые параметры установки**

В таблице указаны оптимальные режимы нагрева для многих блюд из мяса. Температура и время приготовления зависят от количества, свойств и температуры продукта. Поэтому заданы диапазоны установок. Начните с наименьших значений. Если понадобится, в следующий раз выбирайте параметры повыше.

Значения, приведенные в таблице, действительны при установке мяса в холодный духовой шкаф при температуре хранения в холодильнике. Так экономится до 20 процентов энергии. Если духовка прогрета заранее, заданное время сокращается на несколько минут.

В таблице указаны данные для порционных кусков мяса рекомендуемой массы. Если необходимо жарить куски большей массы, применяйте в каждом случае более низкую температуру. Если порционных кусков несколько, для определения времени приготовления ориентируйтесь на массу самого массивного из них. Отдельные порционные куски должны быть приблизительно одинакового размера.

Главное правило: чем крупнее продукты для жарки, тем ниже температура и больше времени на приготовление.





Переворачивайте продукты для жарки и гриля по истечении от 1/2 до 2/3 указанного для приготовления времени.

Если хотите готовить по своему рецепту, ориентируйтесь на похожие блюда из таблицы.

Дополнительную информацию можно найти в рекомендациях для жарки, тушения и приготовления на гриле в приложении к таблице установок.























Уберите из духового шкафа неиспользуемые принадлежности. Так вы получите оптимальный результат и сэкономите до 20 процентов энергии.

Используемые виды нагрева

-  4D- горячий воздух
-  Верхний/нижний жар
-  Гриль с конвекцией
-  Гриль, большая площадь
-  Приготовление на пару

Уровни интенсивности пара указаны в таблице цифрами:

- 1 = низкая
- 2 = средняя
- 3 = высокая

Блюдо	Посуда/принадлежности	Уровень установки	Вид нагрева	Температура, °C/ режим гриля	Интенсивность пара	Продолжительность, мин.
<b>Свинина</b>						
Жаркое из свинины без кожи, напр. шейная часть, 1,5 кг	Открытая посуда	2		180-190	-	110-130
Жаркое из свинины без кожи, напр. шейная часть, 1,5 кг	Открытая посуда	2		180-190	1	110-130
Жаркое из свинины с кожей напр., лопатка, 2 кг	Решетка	2		190-200	-	130-140
Жаркое из свинины с кожей напр., лопатка, 2 кг	Открытая посуда	2		100	-	25-30
				170-180	1	60-75
				200-210	-	20-25
Жаркое из свиной вырезки, 1,5 кг	Открытая посуда	2		220-230	-	70-80
Жаркое из свиной вырезки, 1,5 кг	Открытая посуда	2		170-180	1	80-90
Свиная вырезка, 400 г	Решетка	3		220-230	-	20-25
Свиная вырезка, 400 г	Открытая посуда	3		210-220*	1	25-30
Свиная вырезка, 400 г	Лоток для приготовления на пару	3		100	-	18-20
Копченая грудинка на кости, 1 кг (добавить немного воды)	Закрытая посуда	2		210-230	-	70-90
Копченая грудинка на кости, 1 кг	Открытая посуда	2		160-170	1	70-80
Стейки из свинины толщиной 2 см	Решетка	5		2	-	16-20
Медальоны из свинины толщиной 3 см (с разогревом 5 мин.)	Решетка	5		3*	-	8-12
<b>Говядина</b>						
Филе говядины, среднепрожаренное, 1 кг	Решетка	2		210-220	-	40-50
Филе говядины, среднепрожаренное, 1 кг	Открытая посуда	2		190-200	1	50-60
Жаркое из тушеной говядины, 1,5 кг	Закрытая посуда	2		200-220	-	130-160
Жаркое из говядины для тушения, 1,5 кг****	Открытая посуда	2		150	3	30
				130	2	120-150
Ростбиф, среднепрожаренный 1,5 кг	Решетка	2		220-230	-	60-70
Ростбиф, среднепрожаренный 1,5 кг	Открытая посуда	2		190-200	1	65-80
Огузок, 1,5 кг**	Открытая посуда	2		95	-	120-150
Стейк среднепрожаренный толщиной 3 см (без предварит. разогрева)	Решетка	3		3	-	15-20

\* предварительный разогрев

\*\* вначале добавить около 200 мл жидкости в посуду; во время работы доливать воду в резервуар для воды

\*\*\* не переворачивать

\*\*\*\* вначале добавить около 100 мл жидкости в посуду; во время работы доливать воду в резервуар для воды



Блюдо	Посуда/принадлежности	Уровень установки	Вид нагрева	Температура, °С/ режим гриля	Интенсивность пара	Продолжительность, мин.
Гамбургер высотой 3-4 см	Решетка	4		3	-	25-30

**Телятина**

Жаркое из телятины, 1,5 кг	Открытая посуда	2		160-170	-	100-120
Жаркое из телятины, 1,5 кг	Открытая посуда	2		170-180	1	90-110
Телячья ножка, 1,5 кг	Открытая посуда	2		200-210	-	100-120
Телячья ножка, 1,5 кг	Открытая посуда	2		170-180	1	100-120

**Баранина**

Баранья нога без кости, среднепрожаренная, 1,5 кг	Открытая посуда	2		170-190	-	50-80
Баранья нога без кости, среднепрожаренная, 1,5 кг	Открытая посуда	2		170-180	1	80-90
Баранья спинка на кости***	Решетка	2		180-190	-	40-50
Баранья спинка на кости***	Открытая посуда	3		200-210*	1	25-30
Баранья котлета	Решетка	3		3	-	12-16

**Колбаски**

Колбаски для гриля	Решетка	4		3	-	10-15
Венские сосиски	Лоток для приготовления на пару	3		80	-	14-20
Белые колбаски	Лоток для приготовления на пару	3		80	-	12-20

**Мясные блюда**

Мясной рулет, 1 кг	Открытая посуда	2		170-180	-	60-70
Мясной рулет, 1 кг	Открытая посуда	2		190-200	1	70-80

\* предварительный разогрев

\*\* вначале добавить около 200 мл жидкости в посуду; во время работы доливать воду в резервуар для воды

\*\*\* не переворачивать

\*\*\*\* вначале добавить около 100 мл жидкости в посуду; во время работы доливать воду в резервуар для воды

**Рекомендации относительно жарки, тушения и приготовления на гриле.**

Духовой шкаф сильно загрязняется.	Готовьте блюда в закрытом жарочном противне или используйте щиток для гриля. Оптимальные результаты получаются при использовании щитка для гриля. Щиток для гриля можно докупить в качестве специальных принадлежностей.
Жаренное блюдо слишком темное и местами пригорела корочка и/или блюдо слишком сухое.	Проверьте уровень установки и температуру. Выберите в следующий раз более низкую температуру и, при необходимости, удлините время выпекания.
Корочка слишком тонкая.	Увеличьте температуру или после завершения жарки на короткое время включите гриль.
Жаренное блюдо выглядит хорошо, но соус подгорел.	В следующий раз выберите меньшую посуду для приготовления или, если необходимо, добавьте больше жидкости.
Жаренное блюдо выглядит хорошо, но соус слишком светлый и водянистый.	В следующий раз выберите большую посуду для приготовления или, если необходимо, добавьте меньше жидкости.
При тушении мясо подгорает.	Посуда для тушения и крышка к ней должны хорошо подходить друг к другу и хорошо закрываться. Следует уменьшить температуру и, по потребности, в процессе тушения добавлять воду.
Приготовленное на гриле блюдо слишком сухое.	Солите мясо только после приготовления на гриле. Соль вытягивает воду. Продукт для приготовления на гриле не прокалывать. Используйте щипцы для гриля.

## Рыба

Эта духовка обеспечивает много вариантов нагрева для приготовления рыбы. В таблицах установок можно найти оптимальные установки для многих блюд.

Целую рыбу переворачивать нет необходимости. Помещайте рыбу в духовой шкаф в положении плавания спинными плавниками вверх. Нарезанный картофель или небольшая стойкая к условиям духовки емкость в брюхе рыбы придает ей устойчивость.

О готовности рыбы можно судить по спинным плавникам, которые должны в этом случае немного разойтись.

### Жарение и приготовление на гриле на решетке

Положите продукты для приготовления на гриле на решетку. Дополнительно подставьте универсальный противень скошенным краем к дверце духовки минимум на один уровень ниже.

В зависимости от размеров и вида рыбы в универсальный противень следует налить до ½ л воды. В него будет собираться стекающая жидкость. Образуется меньше дыма, и духовой шкаф остается чистым.

Держите дверцы духовки в процессе приготовления на гриле закрытыми. Никогда не готовьте на гриле при открытой дверце духовки.

Берите, по возможности, одинаковые порционные куски для гриля похожей толщины и массы. Так они подрумяниваются равномерно и остаются аппетитно сочными. Кладите порционные куски непосредственно на решетку.

Переворачивайте порционные куски щипцами для гриля. Если проткнуть рыбу вилкой, сок вытечет, и рыба получится сухой.

### Указания

- Нагревательные элементы гриля периодически включаются и выключаются, это нормально. Насколько часто это происходит, зависит от установленного режима гриля.
- В процессе приготовления на гриле образуется дым.

### Жарка рыбы и приготовление ее в посуде в собственном соку

Применяйте только ту посуду, которая подходит для приготовления в духовке. Проверьте, годится ли посуда для данного духового шкафа.

Лучше всего подходит посуда из стекла. Горячую стеклянную посуду нужно ставить на сухую подставку. Если подставка влажная или холодная, стекло может лопнуть.

Блестящие жарочные противни из нержавеющей стали или алюминия отражают тепло, как зеркало, и поэтому подходят только условно. Рыба готовится медленнее и подрумянивается слабее. Используйте более высокую температуру или более продолжительное время приготовления.

Учитывайте сведения изготовителей относительно применяемой посуды.

### Открытая посуда

Для приготовления целой рыбы лучше всего использовать высокую форму. Установите форму на решетку. Если нет подходящей посуды, используйте универсальный противень.

### Закрытая посуда

При приготовлении в закрытой посуде духовой шкаф остается намного чище. Следите, чтобы крышка подходила к посуде и хорошо закрывала ее. Устанавливайте посуду на решетку.

Для приготовления в собственном соку добавьте в посуду две-три столовых ложки жидкости и немного лимонного сока или уксуса.

При открытии крышки после приготовления может высвободиться очень горячий пар. Приподнимайте крышку так, чтобы горячий пар мог уйти в противоположную от частей тела сторону.

Рыбу можно приготовить с хрустящей корочкой и в закрытом жарочном противне. Для этого используйте жарочный противень со стеклянной крышкой и установите высокую температуру.

### Жарка в режиме с паром

Определенные блюда в режиме приготовления с паром приобретают более хрустящую корочку и меньше высыхают.

Используйте открытую посуду. Посуда должна быть устойчивой к воздействию высоких температур и пара.

Переворачивать рыбу нет необходимости.

Подключите режим с паром, как указано в таблице установок. Некоторые изделия удаются лучше, если готовить их в несколько этапов. Это указано в таблице.

### Приготовление на пару

При помощи функции приготовления на пару рыба готовится более щадящим образом и сохраняет особую сочность.

Куски большего размера требуют больше времени на разогрев и на приготовление. Если вы готовите сразу несколько кусков одинакового размера, это продлевает время разогрева, а не длительность приготовления.

Рыбу переворачивать не нужно.

Используйте лоток с отверстиями для приготовления на пару, размер XL, и установите под ним универсальный противень. Вы можете использовать также стеклянный противень, поставив его на решетку.

Накрывайте продукты, которые обычно должны готовиться на водяной бане, фольгой или плёнкой.

### Термометр для жаркого

Благодаря термометру для жаркого можно точно выдерживать температуру приготовления. Прочитайте важные указания по применению термометра для жаркого в соответствующей главе. Там содержатся указания по использованию термометра для жаркого, по возможным режимам нагрева и т. д. → "Термометр для жаркого" на страница 25

### Рекомендуемые параметры установки

В таблице указаны оптимальные режимы нагрева для разных рыбных блюд. Температура и время приготовления зависят от количества, свойств и температуры продукта. Поэтому заданы диапазоны установок. Попробуйте сначала с наименьших значений. Если понадобится, в следующий раз выберите параметры повыше.

Значения, приведенные в таблице, действительны при установке рыбы в холодный духовой шкаф при температуре хранения в холодильнике. Так экономится до 20 процентов энергии. Если духовка прогрета заранее, заданное время сокращается на несколько минут.

В таблице указаны данные для рыбы с рекомендуемой массой. Если необходимо приготовить рыбу с большей массой, применяйте в каждом случае более низкую температуру. Если рыбин несколько, для определения времени приготовления ориентируйтесь на массу самой крупной из них. Отдельные рыбины должны быть приблизительно одинакового размера.





Главное правило: чем крупнее рыба, тем ниже температура и больше времени на приготовление.

Переворачивайте рыбу, которая не находится в положении плавления, после прил. от 1/2 до 2/3 указанного времени ее приготовления.

**Указание:** Применяйте только ту бумагу для выпечки, которая подходит для выбранной температуры. Всегда отрезайте бумагу для выпечки нужного размера.















Уберите из духового шкафа неиспользуемые принадлежности. Так вы получите оптимальный результат и сэкономите до 20 процентов энергии.

Используемые виды нагрева

-  4D- горячий воздух
-  Верхний/нижний жар
-  Гриль с конвекцией
-  Гриль, большая площадь
-  Приготовление на пару

Уровни интенсивности пара указаны в таблице цифрами:

- 1 = низкая
- 2 = средняя
- 3 = высокая

Блюдо	Посуда/принадлежности	Уровень установки	Вид нагрева	Температура в °C / режим гриля	Интенсивность пара	Продолжительность в мин.
<b>Рыба</b>						
Рыба целиком, 300 г, на гриле, напр., форель	Решётка	2		170-190	-	20-30
Рыба целиком, 300 г, жареная, напр., форель	Универсальный противень	2		170-180	1	15-20
				160-170	-	5-10
Рыба целиком, 300 г, на пару, напр., форель	Лоток для приготовления на пару	3		80-90	-	15-25
Рыба на гриле, целиком, 1,5 кг, напр., лосось	Решётка	2		170-190	-	30-40
Рыба целиком, 1,5 кг, на пару, напр., треска	Лоток для приготовления на пару	3		80-90	-	35-50
<b>Рыбное филе</b>						
Рыбное филе без панировки, на гриле	Решётка	4		1*	-	15-25
Рыбное филе без панировки, на пару	Лоток для приготовления на пару	3		80-100	-	10-16
<b>Рыбные котлеты</b>						
Рыбная котлета толщиной 3 см**	Решётка	4		3	-	10-20
<b>Рыба, замороженная</b>						
Рыба целиком, 300 г, напр., форель	Лоток для приготовления на пару	3+1		80-100	-	20-25
Рыбное филе без панировки	Закрытая посуда	2		210-230	-	20-30
Рыбное филе, запеченное	Решётка	2		200-220	-	45-60
Рыбное филе, запеченное	Открытая посуда	2		200-220	1	35-45
Рыбные палочки (время от времени переворачивать)	Универсальный противень	3		200-220	-	20-30
<b>Рыбные блюда</b>						
Рыбный паштет	Форма для паштета	2		70-80	-	45-80

\* предварительный разогрев

\*\* Подставить универсальный противень на уровень 2

## Овощи, гарниры и яйца

Здесь вы найдете информацию по приготовлению на пару свежих и замороженных овощей, картофеля, риса, зерновых и яиц. Кроме того, вы получите информацию о выпекании, например, замороженного картофеля фри.

### Приготовление на пару

Используйте только оригинальные принадлежности. Готовя блюда в лотке с отверстиями для приготовления на пару, размер XL, всегда дополнительно устанавливайте под ним универсальный противень. В него будет собираться стекающая жидкость.

### Приготовление на пару на одном уровне

Используйте указанные в таблицах настроек уровни установки.

### Приготовление на пару на двух уровнях

Приготовление на пару на двух уровнях отлично подходит для одновременного приготовления, например, брокколи и картофеля. Если время приготовления продуктов различается, то продукты с более коротким временем приготовления поместить в духовку позже.

- Решетка и подвешенные лотки для приготовления на пару, размер S, с отверстиями и/или без отверстий: уровень 5
- Лоток с отверстиями для приготовления на пару, размер XL: уровень 3

### Посуда

Если вы используете посуду, поставьте ее на решетку или лоток с отверстиями для приготовления на пару, размер XL.

Посуда должна быть устойчивой к воздействию высоких температур и пара. При использовании толстостенной посуды время приготовления увеличивается.

Накрывайте продукты, которые обычно должны готовиться на водяной бане, фольгой или пленкой.

### Время приготовления и объём продуктов

Время приготовления при готовке на пару зависит от размера порций, но не зависит от общего объёма блюда. При довольно большом общем объёме продлевается время разогрева, а не длительность приготовления.

Куски большего размера требуют больше времени на разогрев и на приготовление. Если вы готовите сразу несколько кусков одинакового размера, это продлевает время разогрева, а не длительность приготовления.

Соблюдайте указания по размеру порций, приведённые в таблице настроек. При приготовлении небольших кусков время сокращается, а при приготовлении больших — несколько продлевается. Также на время приготовления влияют качество и степень зрелости продуктов. Поэтому указанные значения настроек служат только для ориентира.

Распределяйте продукты равномерно по посуде. Если слой будет неровным, блюдо приготовится неравномерно. Продукты, чувствительные к давлению, не укладывайте в лоток в несколько слоёв. Лучше использовать два лотка.

### Рис и зерновые

Добавьте соответствующее количество воды или жидкости. Например, 1:1,5 означает, что на каждые 100 г риса нужно добавить 150 мл жидкости.

## Выпекание и приготовление на гриле

Используйте только оригинальные принадлежности.

### Приготовление на одном уровне

Используйте указанные в таблицах настроек уровни установки.

### Приготовление на двух уровнях

Используйте 4D-горячий воздух. Выпечка на одновременно установленных противнях не обязательно будет готова в одно и то же время.

- Универсальный противень: уровень 3
- Противень: уровень 1

### Принадлежности

Следите за тем, чтобы нужные принадлежности правильно вставлялись и использовались.

### Решётка

Устанавливайте решётку открытой стороной к дверце прибора и изгибом вниз. Всегда ставьте посуду и формы на решётку.

### Универсальный противень или противень

Универсальный противень или противень аккуратно вставить до упора скосом к дверце духового шкафа.

### Бумага для выпечки

Применяйте только ту бумагу для выпечки, которая подходит для выбранной температуры. Всегда отрезайте бумагу для выпечки нужного размера.

### Рекомендуемые параметры установки





В таблице вы найдёте оптимальные виды нагрева для различных блюд. Температура и время приготовления зависят от количества и свойств продуктов. Поэтому указаны диапазоны установок. Начните с наименьших значений. При более низкой температуре выпечка подрумянивается равномернее. Если необходимо, в следующий раз установите температуру повыше.

Значения, приведённые в таблице, предполагают, что блюдо помещается в холодную рабочую камеру. Если рабочая камера прогрета заранее, указанное время сокращается на несколько минут.

Для некоторых блюд предварительный прогрев необходим, что указано в таблице. Ставьте ваше блюдо и принадлежности в рабочую камеру только после её предварительного прогрева.

Если хотите готовить блюда по своему рецепту, ориентируйтесь на похожие блюда из таблицы.

### Используемые виды нагрева

-  4D- горячий воздух
-  Гриль, большая площадь
-  Режим для пиццы
-  Приготовление на пару

Уровни интенсивности пара указаны в таблице цифрами:

- 1 = низкая
- 2 = средняя
- 3 = высокая

Блюдо	Посуда/принадлежности	Уровень установки	Вид на-грева	Температура в °С / режим гриля	Интенсивность пара	Продолжительность в мин.
<b>Овощи, свежие</b>						
Артишоки, целые, на пару	Лоток для приготовления на пару	3		100	-	30-35
Цветная капуста, целая, на пару	Лоток для приготовления на пару	3		100	-	25-35
Соцветия брокколи, на пару	Лоток для приготовления на пару	3		100	-	7-8
Стручковая фасоль, на пару	Лоток для приготовления на пару	3		100	-	18-25
Морковь кружками, на пару	Лоток для приготовления на пару	3		100	-	10-20
Кольраби кружками, на пару	Лоток для приготовления на пару	3		100	-	20-25
Лук-порей кольцами, на пару	Лоток для приготовления на пару	3		100	-	8-10
Кукурузные початки, на пару	Форма для паштета	3		100	-	30-40
Красная свёкла, на пару	Лоток для приготовления на пару	3		100	-	43-50
Краснокочанная капуста соломкой, на пару	Лоток для приготовления на пару	3		100	-	30-35
Белая спаржа, целая, на пару	Лоток для приготовления на пару	3		100	-	7-15
Шпинат, на пару	Лоток для приготовления на пару	3		100	-	2-3
Цукини, кружками, на пару	Лоток для приготовления на пару	3		100	-	3-4
<b>Овощи, замороженные</b>						
Шпинат	Лоток для приготовления на пару	3		100	-	10-25
Цветная капуста,	Лоток для приготовления на пару	3		100	-	5-8
Стручковая фасоль	Лоток для приготовления на пару	3		100	-	6-10
Брокколи	Лоток для приготовления на пару	3		100	-	6-10
Горошек	Лоток для приготовления на пару	3		100	-	2-15
Морковь	Лоток для приготовления на пару	3		100	-	4-6
Брюссельская капуста	Лоток для приготовления на пару	3		100	-	8-12
Овощная смесь, 1 кг	Лоток для приготовления на пару	3		100	-	10-15
<b>Овощные блюда</b>						
Овощи-гриль	Универсальный противень	5		3	-	10-15
Овощной флан, на пару	Порционные формы	2		100	-	50-70
<b>Картофель</b>						
Запечённый картофель, половинками	Универсальный противень	3		160-180	-	45-60
Запечённый картофель, половинками	Универсальный противень	3		180-190	1	40-50
Картофель в мундире, целиком	Лоток для приготовления на пару	3		100	-	35-45
Отварной картофель, четвертинками	Лоток для приготовления на пару	3		100	-	20-25
Клёцки	Лоток для приготовления на пару	3		95	-	20-25
<b>Изделия из картофеля, замороженные</b>						
Жареный картофель	Универсальный противень	3		200-220	-	25-35
Картофельные зразы, с начинкой	Универсальный противень	3		190-210	-	20-30
Крокеты	Универсальный противень	3		200-220	-	25-35
Картофель фри	Универсальный противень	3		190-210	-	25-35
Картофель фри, 2 уровня	Универсальный противень + противень для выпечки	3+1		190-210	-	30-40
<b>Рис</b>						
Рис басмати, 1:1,5	Плоская посуда	3		100	-	20-30
Длиннозёрный рис, 1:1,5	Плоская посуда	3		100	-	20-30

Блюдо	Посуда/принадлежности	Уровень установки	Вид нагрева	Температура в °С / режим гриля	Интенсивность пара	Продолжительность в мин.
Неполированный рис, 1:1,5	Плоская посуда	3		100	-	35-45
Пропаренный рис, 1:1,5	Плоская посуда	3		100	-	15-20
Ризотто, 1:2	Плоская посуда	3		100	-	25-35

### Зерновые

Кускус, 1:1	Плоская посуда	3		100	-	6-10
Пшено, цельное, 1:2,5	Плоская посуда	3		100	-	25-35
Полента/кукурузная крупа, для устройства Fullsteam 1:5	Плоская посуда	3		100	-	7-10
Перловка, 1:3	Плоская посуда	3		80-100	-	20-45
Чечевица, 1:2	Плоская посуда	3		100	-	35-50
Белая фасоль, замоченная; 1:2	Лоток для приготовления на пару	3		100	-	65-75
Клѐцки из манной крупы	Лоток для приготовления на пару	3		95	-	6-10

### Яйцо

Яичная заправка для супа, из 2 яиц	Открытая посуда	2		80	-	14-16
Яйца, сваренные вкрутую	Лоток для приготовления на пару	3		100	-	10-12
Яйца, сваренные всмятку	Лоток для приготовления на пару	3		100	-	5-8

## Десерт

При помощи своего прибора вы можете легко приготовить различные десерты.

### Приготовление йогурта

Выньте навесные элементы и принадлежности из рабочей камеры. Рабочая камера должна быть пустой. Не открывайте дверцу прибора во время его работы.

1. Нагрейте 1 литр молока (жирность 3,5 %) на варочной панели до 90 °С и охладите его до 40 °С. Стерилизованное молоко достаточно нагреть до 40 °С.
2. Подмешайте 150 г йогурта (из холодильника).
3. Разлейте по чашкам или небольшим стеклянным банкам и накройте пищевой плѐнкой.
4. Поставьте чашки или банки на дно рабочей камеры и выполните настройки, как указано в таблице.
5. Готовый йогурт поставьте для охлаждения в холодильник.

### Приготовление молочного риса

1. Взвесьте рис и добавьте 2,5-кратное количество молока.
2. Высота риса и молока в миске не должна превышать 2,5 см. Для больших количеств вы можете использовать также универсальный противень.
3. Выполните установки, как это указано в таблице.
4. После приготовления перемешайте. Оставшееся молоко быстро впитается.

### Компот

Взвесьте фрукты, добавьте примерно 1/3 воды. Сахар и специи добавьте по вкусу. Выполните установки, как это указано в таблице.

### Крем-карамель и крем-брюле

Наполните формочки массой толщиной 2-3 см. Поставьте формочки непосредственно на лоток с отверстиями для приготовления на пару, размер XL. Водяная баня не требуется. Выполните установки, как это указано в таблице.

Накрывайте продукты, которые обычно должны готовиться на водяной бане, фольгой или плѐнкой.

При использовании формочек с толстыми стенками время приготовления может увеличиться.

### Горячие кнедли

Приготовьте дрожжевое тесто по своему рецепту, не давая ему расстояться. Сформируйте шарики и положите его на смазанный жиром лоток с отверстиями для приготовления на пару, размер XL, и дайте им расстояться. Выполните установки, как это указано в таблице.

### Рекомендуемые параметры установки

Используемые виды нагрева

- Приготовление на пару
- Режим подъема теста

Блюдо	Принадлежности	Уровень установки	Вид нагрева	Температура в °С	Продолжительность в мин.
Крем-брюле	Порционные формы	3		85	20-30
Крем-карамель	Порционные формы	3		85	25-35

Блюдо	Принадлежности	Уровень установки	Вид нагрева	Температура в °С	Продолжительность в мин.
Горячие кнедли	Универсальный противень	3		100	20-30
Йогурт	Порционные формы	Дно рабочей камеры		35-40	300-360
Молочный рис, 1:2,5	Универсальный противень	3		100	35-45
Компот из фруктов, 1/3 воды	Универсальный противень	3		100	10-20

## Одновременное приготовление нескольких блюд

В этом бытовом приборе можно приготовить несколько блюд одновременно, не опасаясь, что они приобретут вкус друг друга или изменят аромат.

Блюда с более долгим временем приготовления устанавливайте в варочную камеру первыми, а остальные блюда добавляйте потом в подходящий момент времени. Тогда все блюда будут готовы одновременно.

## Приготовление на пару

Общее время приготовления при одновременном приготовлении нескольких блюд на пару увеличивается при каждом открывании дверцы прибора, так как из него выходит пар, и требуется дополнительное время для нагрева.

Соблюдайте указания, приведенные в соответствующих разделах данной главы:

- время разогрева меняется в зависимости от размера и веса блюд
- время приготовления от количества не зависит
- используйте посуду, стойкую к воздействию пара

- накройте суфле пленкой
- универсальный противень всегда устанавливайте на уровень 1

## Уровни установки принадлежностей

Устанавливайте принадлежности всегда в указанном порядке:

- Уровень 5: решетка с паросборником, размер S
- Уровень 3: паросборник, размер XL
- Уровень 1: универсальный противень

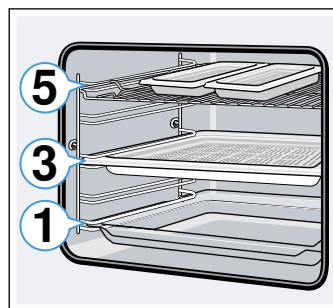

## Рекомендуемые параметры установки

Использованный вид нагрева:

- Приготовление на пару

Блюдо	Посуда/принадлежности	Уровень установки	Вид нагрева	Температура, °С	Продолжительность, мин.
Филе лосося глубокой заморозки	Лоток без перфорации для приготовления на пару, размер S	5		100	20
Брокколи	Перфорированный лоток для приготовления на пару, размер XL	3		100	9
Отварной картофель, четвертинками	Перфорированный лоток для приготовления на пару, размер S	5		100	25

## Виды нагрева Есо

Виды нагрева «Горячий воздух Есо» и «Верхний/нижний жар Есо» относятся к «умным» видам нагрева, используемым для щадящего приготовления мяса, рыбы и выпечки. Прибор оптимально регулирует подачу энергии в рабочую камеру. Блюдо пофазно приготавливается с помощью остаточного тепла. Таким образом оно остаётся сочным и меньше подрумянивается. В зависимости от способа приготовления и продуктов можно экономить энергию. Если во время приготовления преждевременно открыть дверцу или использовать функцию предварительного разогрева, данный эффект теряется.

Используйте только оригинальные принадлежности. Они оптимально подходят для разных способов

приготовления пищи в рабочей камере.

Неиспользуемые принадлежности необходимо убирать из рабочей камеры.

Устанавливайте блюда в холодную пустую рабочую камеру. Устанавливайте температуру при использовании режима «Горячий воздух Есо» в диапазоне от 125 до 250 °С, а при использовании режима «Верхний/нижний жар Есо» – от 150 до 250 °С. В процессе приготовления дверца прибора должна быть закрыта. Готовьте только на одном уровне.

Вид нагрева «Горячий воздух Есо» используется, чтобы определить класс энергопотребления и расход энергии в режиме рециркуляции воздуха. Вид нагрева «Верхний/нижний жар Есо» используется, чтобы определить расход энергии в стандартном режиме.

## Принадлежности

Следите за тем, чтобы нужные принадлежности правильно вставлялись и использовались.

### Решётка

Устанавливайте решётку открытой стороной к дверце прибора и изгибом вниз. Всегда ставьте посуду и формы на решётку.

### Универсальный противень или противень

Универсальный противень или противень аккуратно вставить до упора скосом к дверце духового шкафа.

### Формы для выпечки и посуда

Лучше всего подходят металлические темные формы для выпечки. Благодаря им можно сэкономить до 35 процентов энергии.

Посуда из нержавеющей стали или алюминия отражает тепло, как зеркало. Не отражающая эмалированная посуда, посуда из жаростойкого стекла или покрытого алюминиевого литья подходит лучше.

Формы из светлого листового металла, керамические и стеклянные формы удлиняют время выпекания, а сама выпечка подрумянивается неравномерно.

## Бумага для выпечки



Применяйте только ту бумагу для выпечки, которая подходит для выбранной температуры. Всегда отрезайте бумагу для выпечки нужного размера.























## Рекомендуемые параметры установки

Здесь приведена информация для приготовления различных блюд. Температура и время выпекания зависят от количества теста и его свойств. Поэтому заданы диапазоны установок. Начните с наименьших значений. При более низкой температуре выпечка подрумянивается равномернее. Если понадобится, в следующий раз выбирайте параметры повыше.





**Указание:** Нельзя сокращать время выпечки за счет повышения температуры. В этом случае пироги и выпечка только снаружи приготовятся, но внутри не пропекутся.

Используемые виды нагрева

-  Горячий воздух Eco
-  Верхний/нижний жар Eco

Блюдо	Посуда/принадлежности	Уровень установки	Вид нагрева	Температура в °C	Продолжительность в мин.
<b>Пирог в форме</b>					
Сдобный пирог в форме	Форма «Венок»/ прямоугольная форма	2		140-160	60-80
Корж из теста для кекса	Форма для коржа торта	2		150-170	20-30
Бисквитный корж, 2 яйца	Форма для коржа торта	2		150-170	20-30
Бисквитный торт, 3 яйца	Разъемная форма Ø 26 см	2		160-170	25-40
Бисквитный торт, 6 яиц	Разъемная форма Ø 28 см	2		150-160	50-60
Дрожжевая баба	Круглая форма для кекса	2		150-170	50-70
<b>Пирог на противне</b>					
Сдобный пирог с сухой начинкой	Противень	3		150-170	25-40
Пирог из песочного теста с сухой начинкой	Противень	3		170-180	25-35
Бисквитный рулет	Противень	3		180-190	15-20
Плетенка/венок из дрожжевого теста	Противень	3		160-170	25-35
Пирог из дрожжевого теста с сухой начинкой	Противень	3		160-180	15-20
<b>Мелкая выпечка</b>					
Маффины	Противень для маффинов	2		160-180	15-25
Маленькие кексы	Противень	3		150-160	25-35
Выпечка из слоеного теста	Противень	3		170-190	20-35
Выпечка из заварного теста	Противень	3		200-220	35-45
Мелкое печенье	Противень	3		140-160	15-30
Фигурное печенье	Противень	3		140-150	30-45
Мелкая выпечка из дрожжевого теста	Противень	3		160-180	25-35
<b>Хлеб и булочки</b>					
Хлеб из различных видов муки, 1,5 кг	Прямоугольная форма	2		200-210	35-45
Лаваш	Универсальный противень	3		240-250	20-25
Булочки сладкие, свежие	Противень	3		170-190	15-20
Булочки, свежие	Противень	3		180-200	20-30



Блюдо	Посуда/принадлежности	Уровень установки	Вид нагрева	Температура в °С	Продолжительность в мин.
<b>Мясо</b>					
Жаркое из свинины без кожи, напр. шейная часть, 1,5 кг	Открытая посуда	2		180-190	120-140
Жаркое из тушеной говядины, 1,5 кг	Закрытая посуда	2		200-220	140-160
Жаркое из телятины, 1,5 кг	Открытая посуда	2		170-180	110-130
<b>Рыба</b>					
Рыба целиком, тушеная 300 г, напр., форель	Закрытая посуда	2		190-210	25-35
Рыба целиком, тушеная 1,5 кг, напр., сёмга	Закрытая посуда	2		190-210	45-55
Рыбное филе без панировки, тушеное	Закрытая посуда	2		190-210	15-25

## Акриламид в продуктах питания

Акриламид образуется, прежде всего, при высокотемпературной обработке в продуктах из

зерновых и картофеля, например, в картофельных чипсах, картофеле фри, тостах, булочках, хлебе или мелкой выпечке (кексы, пряники, печенье).

### Рекомендации по приготовлению пищи с низким содержанием акриламида

Общие сведения	<ul style="list-style-type: none"> <li>■ Время приготовления должно быть по возможности коротким.</li> <li>■ Блюда должны иметь золотистый цвет, а не темный.</li> <li>■ Чем больше размер приготавливаемого блюда, тем меньше акриламида образуется в процессе его приготовления.</li> </ul>
Выпекание	С верхним/нижним нагревом макс. 200 °С. Горячим воздухом макс. 180 °С.
Мелкое печенье	С верхним/нижним нагревом макс. 190 °С. Горячим воздухом макс. 170 °С. Яйцо или яичный желток уменьшают образование акриламида.
Картофель фри в духовом шкафу	Распределить картофель на противне равномерно в один слой. Готовить минимум 400 г на противне, чтобы чипсы не пересыхали.

## Щадящее приготовление

Щадящее приготовление – это медленное приготовление при низкой температуре. Поэтому оно также называется низкотемпературным приготовлением.

Щадящее приготовление идеальное для всех деликатесных порций (например, нежные порции говядины, телятины, свинины, баранины или птицы), которые должны быть приготовлены до розового цвета или до определенной кондиции. Мясо остается очень сочным, нежным и мягким.

Преимущество: большая свобода действий при планировании меню, ведь при приготовлении нежного мяса можно без проблем выдерживать его в теплом состоянии. В процессе приготовления мясо нет необходимости переворачивать. Для поддержания однородного климата в духовке держите ее дверцы в процессе приготовления закрытыми.

Используйте только свежее и безупречное в гигиеническом отношении мясо без костей. Тщательно удалите сухожилия и жирную обрезь. При приготовлении нежных блюд жир придает сильный специфический привкус. Можно также использовать пряное или маринованное мясо. Не используйте размороженное мясо.

После приготовления нежного мяса его можно сразу же нарезать. Во времени выдержки нет необходимости.

Благодаря особенной методике приготовления мясо выглядит розовым, но оно не сырое или слабо приготовленное.

**Указание:** Затяжка времени завершения для всех видов нагрева с целью щадящего приготовления недопустима.

### Посуда

Используйте плоскую посуду, например фарфоровые или стеклянные сервировочные тарелки. Ставьте их для предварительного подогрева в холодный духовой шкаф.

Всегда ставьте открытую посуду на решетку на уровень 2.

Дополнительную информацию можно найти в рекомендациях относительно щадящего приготовления в приложении к таблицам установок.

Данная духовка имеет вид нагрева в режиме щадящего приготовления. Запускайте этот режим только тогда, когда духовой шкаф полностью охлажден. Дайте прогреться духовому шкафу вместе с посудой в течение ок. 15 минут.

На плите прижарить мясо на сильном огне и достаточно долго со всех сторон, даже по краям. Сразу же переложить в предварительно нагретую посуду. Посуду с мясом снова поставить в духовой шкаф и готовить до состояния нежной готовности.

### Рекомендуемые параметры установки

Температура и длительность щадящего приготовления зависят от размеров, толщины и качества мяса. Поэтому заданы диапазоны установок.

Использованный вид нагрева:

- Щадящее приготовление

Блюдо	Посуда	Уровень установки	Вид нагрева	Продолжительность обжаривания, мин	Температура, °С	Продолжительность, мин
<b>Птица</b>						
Утиная грудка, слабoproжаренная, по 300 г	Открытая посуда	2	■	6-8	90*	45-60
Филе куриной грудки, по 200 г, прожаренное	Открытая посуда	2	■	4	120*	45-60
Грудка индейки, без костей, 1 кг, прожаренная	Открытая посуда	2	■	6-8	120*	110-130
<b>Свинина</b>						
Свиное филе для жарки толщиной 5-6 см, 1,5 кг	Открытая посуда	2	■	6-8	80*	130-180
Свиная вырезка, куском	Открытая посуда	2	■	4-6	80*	45-70
<b>Говядина</b>						
Говядина для жарки (огузок) толщиной 6-7 см, 1,5 кг, прожаренная	Открытая посуда	2	■	6-8	100*	150-180
Говяжье филе, 1 кг	Открытая посуда	2	■	4-6	80*	90-120
Ростбиф толщиной 5-6 см	Открытая посуда	2	■	6-8	80*	120-180
Медальоны из говядины/ромштекс толщиной 4 см	Открытая посуда	2	■	4	80*	30-60
<b>Телятина</b>						
Жаркое из телятины толщиной 4-5 см, 1,5 кг	Открытая посуда	2	■	6-8	80*	80-140
Жаркое из телятины толщиной 7-10 см, 1,5 кг	Открытая посуда	2	■	6-8	80*	140-200
Филе телятины, целиком, 800 г	Открытая посуда	2	■	4-6	80*	70-120
Медальоны из телятины толщиной 4 см	Открытая посуда	2	■	4	80*	30-50
<b>Баранина</b>						
Баранья спинка, без кости, по 200 г	Открытая посуда	2	■	4	80*	30-45
Баранья нога без кости, обвязанная среднепрожаренная, 1 кг	Открытая посуда	2	■	6-8	95*	120-180

\* предварительный разогрев

### Рекомендации по щадящему приготовлению

Щадящее приготовление грудки утки.	Положить холодную грудку утки на сковороду и жарить сначала со стороны кожи. После щадящего приготовления за 3-5 минут довести на гриле до хрустящей корочки.
Приготовленное до нежного состояния мясо не такое горячее, как поджаренное обычным способом.	Чтобы жареное мясо не так быстро охладилось, подогрейте тарелку и сервируйте с добавлением очень горячего соуса.

### Сушка

Ваша духовка имеет вид нагрева для сушки, при помощи которого можно превосходно сушить фрукты, овощи и травы. При этом виде консервирования ароматические вещества концентрируются за счет извлечения воды.

Используйте только не порченные фрукты, овощи и травы, тщательно их промывая. Выложите решетку бумагой для выпечки или пергаментной бумагой. Дайте фруктам стечь и подсухнуть.

При необходимости, нарежьте их дольками одинакового размера и толщины. Разложите неочищенные фрукты на кожуру местами нарезки вверх. Следите за тем, чтобы как фрукты, так и грибы, разложенные на решетке, не перекрывались.

Натрите овощи на крупной терке и затем обдайте их кипятком. Дайте бланшированным овощам хорошо стечь и равномерно распределите их на решетке.

Травы сушите со стеблями. Разложите травы на решетке равномерно небольшими кучками.

Используйте для сушки следующие уровни:

- 1 решетка: уровень 3
- 2 решетки: уровень 3+1

Очень сочные фрукты и овощи переворачивайте несколько раз. Высушенный продукт сразу после сушки уберите с бумаги.

## Рекомендуемые параметры установки

В таблице указаны установки для сушки различных продуктов питания. Температура и длительность зависят от вида, влажности, спелости и толщины продуктов, подлежащих сушке. Чем продолжительнее сушится продукт, тем выше степень его консервации. Чем тоньше нарезать, тем быстрее достигается результат сушки и тем ароматнее сушеный продукт. Поэтому заданы диапазоны установок.

Если хотите сушить другие продукты питания, ориентируйтесь на похожие продукты из таблицы.

Использованный вид нагрева:

- ☼ Сушка

Блюдо	Принадлежности	Вид нагрева	Температура в °C	Время приготовления в часах
Семечковые (кольца из яблок толщиной 3 мм, 200 г на 1 решетку)	1-2 решетки	☼	80	4-8
Семечковые (сливы)	1-2 решетки	☼	80	8-10
Корнеплоды (морковь), нарезанная, бланшированная	1-2 решетки	☼	80	6-8
Грибы, ломтиками	1-2 решетки	☼	60	7-9
Зелень, почищенная	1-2 решетки	☼	60	2-4

## Консервирование и выжимание сока

Ваш прибор пригоден также для консервирования и выжимания сока.

### Консервирование

Данная духовка позволяет консервировать фрукты и овощи.

### **⚠ Предупреждение – Опасность травмирования!**

Банки с неправильно законсервированными продуктами могут взорваться. Следуйте рекомендациям по консервированию.

### Банки

Берите только чистые целые банки. Используйте только жаропрочные, чистые и неповрежденные резиновые кольца. Проверьте предварительно скобы и пружины.

**Рекомендация:** Для очистки банок вы можете использовать функцию стерилизации.

Консервируйте одновременно только одинаковые продукты в банках одинакового размера. Для консервирования в духовой шкаф можно одновременно устанавливать максимум шесть банок ёмкостью ½, 1 или 1½ литра. Не используйте слишком большие или высокие банки. Иначе крышки могут лопнуть.

Запрещается трогать банки в духовом шкафу во время консервирования.

### Подготовка овощей и фруктов

Используйте только неиспорченные фрукты и овощи. Тщательно их вымойте.

Фрукты или овощи очистите, уберите косточки/зерна в зависимости от их вида, измельчите и положите в банки, оставив около 2 см до края.

Фрукты: положите фрукты в банки с горячим сахарным сиропом без пены (около 400 мл на литровую банку). На один литр воды:

- прим. 250 г сахара для сладких фруктов
- прим. 500 г сахара для кислых фруктов

Овощи: овощи положите в банки с горячей кипяченой водой.

Оботрите края банок — они должны быть чистыми. Положите на каждую банку влажное резиновое кольцо и крышку. Закройте банки с помощью скоб. Установите банки в лоток с отверстиями для приготовления на пару, размер XL, таким образом, чтобы они не соприкасались друг с другом. Выполните установки, как это указано в таблице.

### Завершение режима консервирования

По истечении заданного времени откройте дверцу прибора. Вынимайте банки из духового шкафа только после того, как они полностью остынут.

Затем протрите духовой шкаф.

### Выжимание сока

Положите ягоды, из которых будет выжиматься сок, в миску и посыпьте сахаром. Оставьте примерно на час, чтобы ягоды пустили сок.

Наполните ягодами лоток с отверстиями для приготовления на пару, размер XL, и поставьте на уровень 2. Для улавливания сока подставьте под него универсальный противень. Выполните установки, как это указано в таблице.

По истечении времени приготовления заверните ягоды в чистое полотенце и выдавите оставшийся сок.

Затем протрите духовой шкаф.





### Рекомендуемые параметры установки

Указанное в таблице настроек время является ориентировочным для консервирования фруктов и

овощей и для выжимания сока из фруктов. На указанное время могут влиять окружающая температура, количество банок, количество продуктов, температура и качество содержимого банок. Указанные данные относятся к цилиндрическим литровым банкам.

Использованный вид нагрева:

-  Приготовление на пару

Блюдо	Посуда/принадлежности	Уровень установки	Вид нагрева	Температура в °C	Продолжительность в мин.
<b>Консервирование</b>					
Овощи, напр., морковь	Литровые банки для консервирования	2		100	30-120
Косточковые, напр., вишни, сливы	Литровые банки для консервирования	2		100	25-30
Семечковые, напр., яблоки, клубника	Литровые банки для консервирования	2		100	25-30
<b>Выжимание сока</b>					
Малина	Лоток для приготовления на пару XL	3		100	30-45
Смородина	Лоток для приготовления на пару XL	3		100	40-50

### Стерилизация бутылочек и гигиеническая обработка

С помощью прибора можно без труда стерилизовать посуду и бутылочки для детского питания. Процесс идентичен обычному кипячению.

#### Стерилизация бутылочек

Очистите бутылочки ершиком сразу после опорожнения. После этого вымойте их в посудомоечной машине.

Поставьте бутылочки в лоток для приготовления на пару, размер XL, таким образом, чтобы они не соприкасались друг с другом. Включите программу «Стерилизация». После стерилизации протрите прибор. После стерилизации просушите бутылочки чистым полотенцем.

### Гигиеническая обработка

В приборе можно также обрабатывать стеклянные банки для мармелада и домашнего консервирования с соответствующими крышками.

Возможна также дополнительная термическая обработка мармелада. Это увеличит срок хранения мармелада.



### Рекомендуемые параметры установки

Используйте только целые и чистые банки и крышки. Рекомендуется предварительно вымыть их в посудомоечной машине. Посуда должна быть устойчивой к воздействию высоких температур и пара.

Рекомендуемая длительность зависит от используемых стеклянных банок.

Использованный вид нагрева:

-  Приготовление на пару

Блюдо	Принадлежности	Уровень установки	Вид нагрева	Температура, °C	Продолжительность, мин.
<b>Гигиена</b>					
Подготовка банок для джема или консервирования	Лоток для приготовления на пару XL	2		100	10-15
Последующая обработка банок для джема	Лоток для приготовления на пару XL	2		100	15-20
Стерилизация чистой посуды*	Лоток для приготовления на пару XL	2		100	15-20
* Этот процесс идентичен обычному кипячению.					

### Расстойка теста в режиме брожения

При нагреве с установкой духовки на режим брожения тесто подходит значительно быстрее, чем при комнатной температуре, и не подсыхает. Запускайте этот режим только тогда, когда духовой шкаф полностью охлажден.

Дрожжевому тесту давайте подойти дважды. Учитывайте данные в таблице установок для первой и второй

расстойки (расстойка самого теста и заготовок для выпечки).

#### Расстойка теста

Для расстойки теста поставьте емкость с тестом на решетку. Установить, как указано в таблице.

Во время процесса брожения дверцу духовки не открывать, так как уходит влага. Тесто не накрывать.

**Расстойка заготовок для выпечки**













Установите выпечку на указанный в таблице уровень.  
Перед выпеканием протереть влагу в духовом шкафу.

**Рекомендуемые параметры установки**

Температура и время брожения зависят от вида и состава теста. Поэтому значения, приведённые в таблице, являются ориентировочными.

Использованный вид нагрева:

-  Режим подъёма теста

Блюдо	Посуда/принадлежности	Уровень установки	Вид нагрева	Шаг	Температура в °С	Продолжительность в мин.
<b>Дрожжевое тесто, сладкое</b>						
Например, мелкие изделия из дрожжевого теста	Миска	2		Расстойка теста	35-40	30-45
	Противень	2		Расстойка заготовок для выпечки	35-40	10-20
Жирное тесто, напр., панеттоне	Миска	2		Расстойка теста	40-45	40-90
	Противень	2		Расстойка заготовок для выпечки	40-45	30-60
<b>Дрожжевое тесто, несладкое</b>						
Например, пицца	Миска	2		Расстойка теста	35-40	20-30
	Противень	2		Расстойка заготовок для выпечки	35-40	10-15
<b>Тесто для хлеба</b>						
Белый хлеб	Миска	2		Расстойка теста	35-40	30-40
	Противень	2		Расстойка заготовок для выпечки	35-40	15-25
Хлеб из различных видов муки	Миска	2		Расстойка теста	35-40	25-40
	Противень	2		Расстойка заготовок для выпечки	35-40	10-20
Булочки	Миска	2		Расстойка теста	35-40	30-40
	Противень	3		Расстойка заготовок для выпечки	35-40	15-25

**Размораживание**

Функция обдува паром «Размораживание» подходит для размораживания замороженных фруктов и овощей. Для размораживания выпечки используйте вид нагрева 4D-горячий воздух. Птицу, мясо и рыбу лучше размораживать в холодильнике.

Для размораживания выньте замороженные продукты из упаковки.

Положите замороженные фрукты и овощи в лоток с отверстиями для приготовления на пару, размер XL, и установите под ним универсальный противень. За счет этого продукт не будет лежать в воде, образующейся при размораживании, и стекающая жидкость будет

собираться в данной ёмкости. Для замороженных продуктов, в которых жидкость должна оставаться внутри, например, для замороженного шпината со сливками, используйте универсальный противень или посуду на решетке.



Положите выпечку на решетку.

**Рекомендуемые параметры установки**

Время, указанное в таблице, является ориентировочным. Оно зависит от качества, температуры замораживания (-18°C) и свойств продуктов. В таблице указаны интервалы времени. Сначала установите самое короткое время, а затем, при необходимости, увеличьте его.

**Рекомендация:** Замороженные плоские или порционные куски размораживаются быстрее, чем замороженный блоком.

Используемые виды нагрева

-  4D- горячий воздух
-  Размораживание

Блюдо	Принадлежности	Уровень установки	Вид нагрева	Температура в °C	Продолжительность в мин.
<b>Хлеб, булочки</b>					
Хлеб и булочки любые	Противень	2		50	40-70
<b>Пирог</b>					
Пирог, сочный	Противень	2		50	70-90
Пирог, сухой	Противень	2		60	60-75
<b>Овощи, фрукты</b>					
Ягоды	Лоток для приготовления на пару	3		30-40	10-15
Овощи	Лоток для приготовления на пару	3		40-50	15-50

## Подогрев

При помощи вида нагрева «Подогрев» блюда снова разогреваются щадящим образом посредством обдува паром. При этом они выглядят и имеют вкус свежеприготовленных. Таким же образом можно восстановить зачерствевшую выпечку.

Используйте, по возможности, плоские, широкие и термостойкие ёмкости. Холодные емкости продлевают процесс подогрева.

Подогревайте по возможности блюда одного вида и объёма. Если это невозможно, время подогрева зависит от компонента блюд с самым длительным временем, требуемым на подогрев.

В процессе подогрева с паром не накрывайте блюда крышкой.

Поставьте посуду с блюдом на решетку или положите непосредственно на решетку на уровне 2.

Во время процесса подогрева не открывайте дверцу духовки, так как из-за этого уходит много пара.

## Рекомендуемые параметры установки









В таблице указаны оптимальные установки для разных блюд. Значения времени являются ориентировочными. Они зависят от качества и свойств продуктов. Заданы диапазоны времени. Установите сперва самое короткое время и удлиняйте его, если это необходимо.

Значения, приведенные в таблице, действительны, если блюдо устанавливается в холодный духовой шкаф. Для некоторых блюд предварительный прогрев необходим, что указано в таблице.



Уберите из духового шкафа неиспользуемые принадлежности. Так можно получить оптимальные результаты приготовления и сэкономить энергию.

Использованный вид нагрева:

-  Подогрев

Блюдо	Посуда/принадлежности	Уровень установки	Вид нагрева	Температура в °C	Продолжительность в мин.
<b>Овощи охлажденные</b>					
1 кг	Открытая посуда	2		120-130	15-25
250 г	Открытая посуда	2		120-130	5-15
<b>Блюда охлажденные</b>					
Готовые блюда, 1 порция	Открытая посуда	2		120-130	15-25
Суп, густой суп, 400 мл	Открытая посуда	2		120-130	10-25
Гарниры, напр., макаронные изделия, клецки, картофель, рис	Открытая посуда	2		120-130	8-25
Запеканки, напр., лазанья, картофельная запеканка	Открытая посуда	2		120-140	10-25
Пицца, испеченная	Решётка	2		170-180*	5-15
<b>Выпечка</b>					
Булочки, багеты, испеченные	Решётка	2		150-160*	10-20
Пирожки без начинки (волованы)	Решётка	2		180*	4-10

\* предварительный разогрев

Блюдо	Посуда/принадлежности	Уровень установки	Вид нагрева	Температура в °С	Продолжительность в мин.
<b>Выпечка, замороженная</b>					
Пицца, испеченная	Решётка	2		170-180*	5-15
Булочки, багеты, испеченные	Решётка	2		160-170*	10-20
* предварительный разогрев					

## Подогрев

Приготовленные блюда можно поддерживать теплыми в режиме подогрева. Регулируя разные степени влажности, можно избежать того, чтобы уже приготовленные блюда высыхали.

Не накрывайте блюда.

Нельзя держать приготовленные блюда теплыми дольше двух часов. Учтите, что некоторые блюда в процессе содержания в тепле могут продолжить брожение. Не накрывайте блюда.

Для подогревания подходят разные степени использования пара:

- Степень 1: куски жаркого и обжаренное мясо
- Степень 2: пудинги и гарниры
- Степень 3: тушеные блюда и супы

## Контрольные блюда

Эти таблицы были составлены для различных контролирующих органов, чтобы облегчить процедуру проверки и тестирования духовых шкафов.

В соответствии со стандартом EN 60350-1.

### Выпекание

Выложенная одновременно на листах или в формах выпечка не должна быть готовой одновременно.

Высота установки при выпекании на двух уровнях:

- Универсальный противень: уровень 3  
Противень: уровень 1
- Формы на решетке  
Первая решетка: уровень 3  
Вторая решетка: уровень 1

Высота установки при выпекании на трех уровнях:

- Противень: уровень 5
- Универсальный противень: уровень 3
- Противень: уровень 1

### Закрытый яблочный пирог

Закрытый яблочный пирог на одном уровне: темные разъемные формы ставить со смещением друг относительно друга.



Закрытый яблочный пирог на двух уровнях: темные разъемные формы ставить со смещением друг относительно друга.

Пироги в разъемных формах из белой жести: выпекать с верхним/нижним нагревом на одном уровне. Используйте вместо решетки универсальный противень и поставьте на него разъемные формы.

### Указания









- Установочные значения действительны для установки в холодный духовой шкаф.
- Учитывайте указания по подогреву, данные в таблицах. Установочные данные действительны без быстрого нагрева.
- Для выпекания используйте сначала более низкие из указанных температур.

Используемые виды нагрева

-  4D- горячий воздух
-  Верхний/нижний жар
-  Интенсивный нагрев

Уровни интенсивности пара указаны в таблице цифрами:

- 1 = низкая
- 2 = средняя
- 3 = высокая

Блюдо	Принадлежности	Уровень установки	Вид нагрева	Температура, °C	Интенсивность пара	Продолжительность в мин.
<b>Выпекание</b>						
Фигурное печенье	Противень	3		140-150*	-	25-40
Фигурное печенье	Противень	3		140-150*	-	25-40
Фигурное печенье, 2 уровня	Универсальный противень + противень для выпечки	3+1		140-150*	-	30-40
Фигурное печенье, 3 уровня	Противни + универсальный противень	5+3+1		130-140*	-	35-55
Маленькие кексы	Противень	3		160*	-	20-30
Маленькие кексы	Противень	3		150*	-	25-35
Маленькие кексы, 2 уровня	Универсальный противень + противень для выпечки	3+1		150*	-	25-35
Маленькие кексы, 3 уровня	Противни + универсальный противень	5+3+1		140*	-	35-45
Бисквит на воде	Разъемная форма Ø 26 см	2		160-170**	-	25-35
Бисквит на воде	Разъемная форма Ø 26 см	2		160-170**	-	25-35
Бисквит на воде	Разъемная форма Ø 26 см	2		150-160	1	10
					-	20-25
Бисквит на воде, 2 уровня	Разъемная форма Ø 26 см	3+1		150-170**	-	30-50
Закрытый яблочный пирог	2 формы из черной жести Ø 20 см	2		170-180	-	60-80
Закрытый яблочный пирог	2 формы из черной жести Ø 20 см	2		170-180	-	75-95
Закрытый яблочный пирог, 2 уровня	2 формы из черной жести Ø 20 см	3+1		170-190	-	70-90

\* Предв. разогрев 5 мин., не используйте функцию быстрого разогрева

\*\* Предв. разогрев, не используйте функцию быстрого разогрева



### Приготовление на пару

Установите универсальный противень под лоток с отверстиями для приготовления на пару, размер XL, если это указано в таблице. Стекающая жидкость будет собираться в нём.

Высота установки при приготовлении на пару на одном уровне (размещать не более 2,5 кг):

- Лоток с отверстиями для приготовления на пару, размер XL: уровень 3

Высота установки при приготовлении на пару на двух уровнях (размещать не более 1,8 кг на уровень):



- Лоток с отверстиями для приготовления на пару, размер XL: уровень 5
- Лоток с отверстиями для приготовления на пару, размер XL: уровень 3

Использованный вид нагрева:

-  Приготовление на пару

Блюдо	Принадлежности	Уровень установки	Вид нагрева	Температура, °C	Продолжительность в мин.
-------	----------------	-------------------	-------------	-----------------	--------------------------

#### Приготовление на пару

Горошек, замороженный, два контейнера	2 лотка для приготовления на пару XL + универсальный противень	5+3+1		100	**
Брокколи, свежая, 300 г	Лоток для приготовления на пару XL	3		100*	7-8***
Брокколи, свежая, один контейнер	Лоток для приготовления на пару XL	3		100*	7-8***

\* предварительный разогрев

\*\* Проверка заканчивается после того, как в самом холодном месте будет достигнута температура 85 °C (см. IEC 60350-1)

\*\*\* Сравнимая степень готовности между контрольным и основным продуктом достигается, если контрольный продукт приготавливается в течение 5 минут (приготовление согласно описанию в стандарте IEC 60350-1).

### Приготовление на гриле

Дополнительно поставьте универсальный противень. Жидкость собирается в нем, и духовой шкаф остается чистым.

Использованный вид нагрева:

-  Гриль, большая площадь

Блюдо	Принадлежности	Уровень установки	Вид нагрева	Режим работы гриля	Продолжительность в мин.
-------	----------------	-------------------	-------------	--------------------	--------------------------

#### Приготовление на гриле

Поджаренные тосты*	Решётка	5		3	4-6
Бифбургер, 12 шт.**	Решётка	4		3	25-30

\* без предварительного разогрева

\*\* перевернуть по истечении 2/3 общего времени приготовления







## Thank you for buying a Bosch Home Appliance!

Register your new device on MyBosch now and profit directly from:

- **Expert tips & tricks for your appliance**
- **Warranty extension options**
- **Discounts for accessories & spare-parts**
- **Digital manual and all appliance data at hand**
- **Easy access to Bosch Home Appliances Service**

Free and easy registration – also on mobile phones:

**[www.bosch-home.com/welcome](http://www.bosch-home.com/welcome)**



## Looking for help? You 'll find it here.

Expert advice for your Bosch home appliances, need help with problems or a repair from Bosch experts.

Find out everything about the many ways Bosch can support you:

**[www.bosch-home.com/service](http://www.bosch-home.com/service)**

**Contact data of all countries are listed in the attached service directory.**

**Robert Bosch Hausgeräte GmbH**

Carl-Wery-Straße 34

81739 München

Germany

**[www.bosch-home.com](http://www.bosch-home.com)**



9001376269

981203